



STUFA A PELLETT

SUITE AIRMATIC 10 M3 CORE CLUB AIRMATIC 10 M3 CORE MUSA AIRMATIC 10 M3 CORE

PARTE 2 - FUNZIONAMENTO E PULIZIA

Istruzioni in lingua originale

MCZ



8902233700

INDICE

INDICE	II
11-PRIMA ACCENSIONE	3
12 - PANNELLO GRAFICO	4
13-VISUALIZZAZIONI	6
14-MODALITA' DI FUNZIONAMENTO	9
15-SELEZIONE MODALITA' DI FUNZIONAMENTO	13
16-MODALITA' MANUALE	14
17-MODALITA' AUTO	15
18-MODALITA' COMFORT	16
19-MODALITA' OVERNIGHT	17
20-MODALITA' TURBO	18
21 - VENTILATORI	19
22-SILENT MODE.....	21
23-START&STOP	22
24-CHRONO-SLEEP	25
25 - WI-FI/WPS/BLUETOOTH	34
26-SPEGNIMENTO	37
27-VISUALIZZAZIONI EXTRA	38
28-MENU UTENTE	41
29 - SENSORE LIVELLO PELLET	46
30-TERMOSTATO ESTERNO.....	47
31-SICUREZZE.....	48
32-ALLARMI	49
33-RACCOMANDAZIONI PER UN UTILIZZO SICURO	56
34-PULIZIE	57
35-GUASTI/CAUSE/SOLUZIONI	65
36-SCHEDA ELETTRONICA.....	68

11-PRIMA ACCENSIONE

AVVERTENZE PRIMA DELL'ACCENSIONE

AVVERTENZE GENERALI

Togliere dal braciere e dal vetro tutti i componenti che potrebbero bruciare (manuale, etichette adesive varie ed eventuale polistirolo).

Controllare che il braciere sia posizionato correttamente ed appoggi bene sulla base.



La prima accensione potrebbe anche fallire, dato che la coclea è vuota e non sempre riesce a caricare in tempo il braciere della necessaria quantità di pellet per l'avvio regolare della fiamma.



ANNULARE LA CONDIZIONE DI ALLARME DI MANCATA ACCENSIONE DAL PANNELLO DELLA STUFA O DA APP. RIMUOVERE IL PELLETT RIMASTO NEL BRACIERE E RIPETERE L'ACCENSIONE.

Se dopo ripetute mancate accensioni non c'è comparsa di fiamma pur con un afflusso regolare di pellet, verificare il corretto alloggiamento del braciere, che deve essere **appoggiato in perfetta aderenza alla sua sede di incastro**. Se in tale controllo non si riscontra nulla di anomalo, significa che potrebbe esserci un problema legato alla componentistica del prodotto oppure imputabile ad una cattiva installazione.



RIMUOVERE IL PELLETT DAL BRACIERE E RICHIEDERE L'INTERVENTO DI UN TECNICO AUTORIZZATO.



Evitare di toccare la stufa durante la prima accensione, in quanto la vernice in questa fase si indurisce. Toccando la vernice, la superficie in acciaio potrebbe emergere.



E' buona prassi garantire un'efficace ventilazione dell'ambiente durante l'accensione iniziale, in quanto la stufa esalerà un po' di fumo e odore di vernice.

Se necessario rinfrescare la vernice con la bomboletta spray con il colore dedicato.

Non rimanere in prossimità della stufa e, come detto, aerare l'ambiente. Il fumo e l'odore di vernice svaniranno dopo circa un'ora di funzionamento ricordiamo comunque che non sono nocivi alla salute.



Il prodotto sarà soggetto ad espansione e contrazione durante le fasi di accensione e quella di raffreddamento, pertanto potrà emettere dei leggeri scricchiolii. Il fenomeno è assolutamente normale essendo la struttura costruita in acciaio laminato e non dovrà essere considerato un difetto.

Alla **prima accensione**, circa per il primo serbatoio di pellet, si consiglia di accendere la stufa alla massima potenza così, la struttura della stufa si assesta più rapidamente così come l'odore della vernice.

Si consiglia di installare le ceramiche o la pietra serpentino del rivestimento dopo la prima accensione ad esito positivo.



NON CERCATE DA SUBITO LE PRESTAZIONI DI RISCALDAMENTO!!!

12 - PANNELLO GRAFICO

PANNELLO GRAFICO MAESTRO

Il pannello a "scomparsa" si trova nella parte posteriore del prodotto. Afferrare con la mano il pannello ai lati e alzarlo. Il pannello si bloccherà in posizione sollevata. Il display è solo grafico mentre i comandi sono a sfioramento "soft touch"





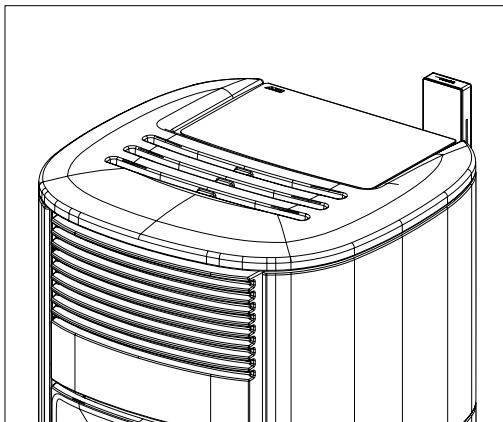
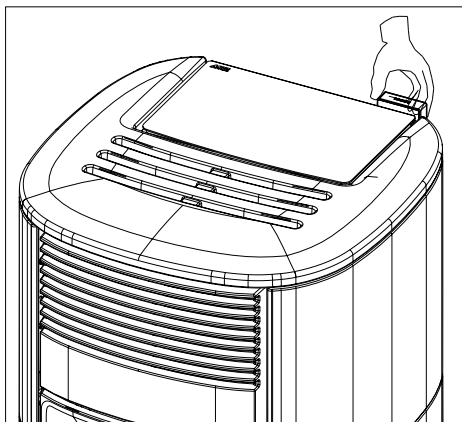

Attenzione! Si consiglia di mettere in posizione "NASCOSTA" il pannello durante il caricamento del pellet.

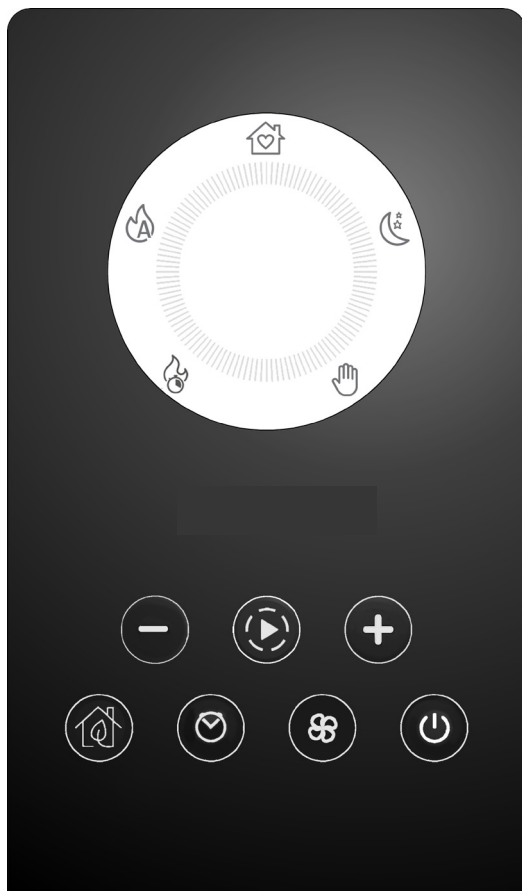

12 - PANNELLO GRAFICO

FUNZIONE DEI TASTI



	TASTI DI REGOLAZIONE E SCORRIMENTO NEI MENU'		MENU REGOLAZIONE VENTILATORI
	NAVIGAZIONE NELLE DIVERSE MODALITA' DI FUNZIONAMENTO (PROGRAMMI)		ACCENSIONE/SPEGNIMENTO E CONFERMA SCELTE DEI MENU
	ATTIVAZIONE/DISATTIVAZIONE START&STOP		DISPLAY GRAFICO
	ATTIVAZIONE/DISATTIVAZIONE CHRONO/SLEEP		

13-VISUALIZZAZIONI

VISUALIZZAZIONE ALLA PRIMA ACCENSIONE DEL PRODOTTO

Solo alla prima alimentazione elettrica del prodotto, il display visualizza una sequenza supplementare a quella descritta al paragrafo successivo che permette di regolare/confermare l'ora e la data corrente (per effettuare successivamente la regolazione vedi il paragrafo dedicato al menù utente).

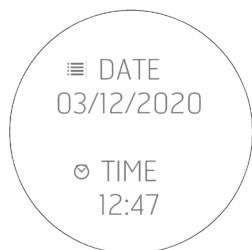

VISUALIZZAZIONE ALLE SUCCESSIVE ALIMENTAZIONI DEL PRODOTTO

Ad ogni alimentazione elettrica del prodotto, il display visualizza la seguente sequenza:

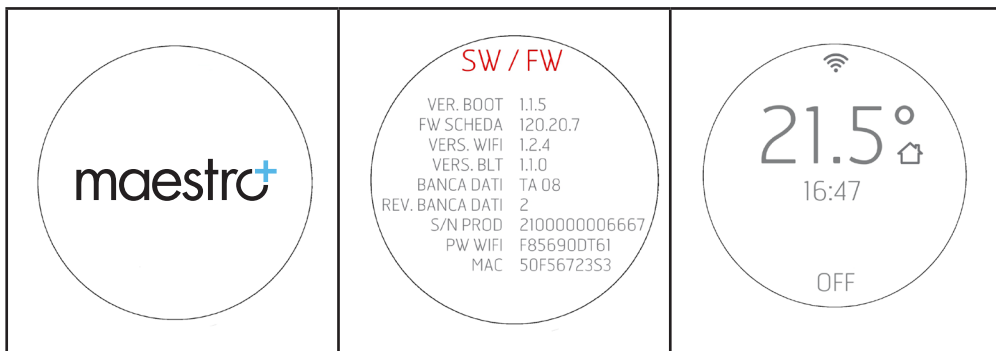



Il sensore Bluetooth (se attivo) cercherà i dispositivi precedentemente associati (vedi capitolo dedicato al Bluetooth).

13-VISUALIZZAZIONI

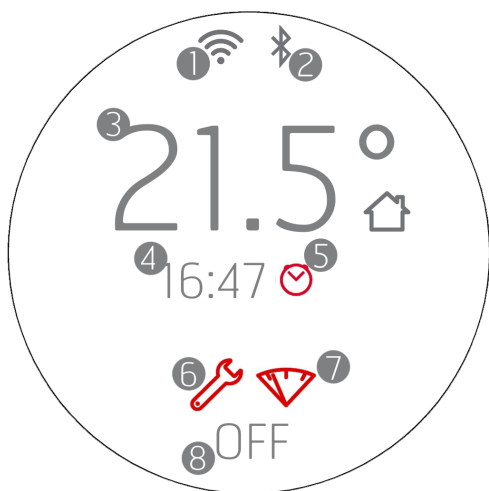
Visualizzazione del display a prodotto spento



1. WI-FI attivo e connesso, l'icona  è presente solo se il prodotto è connesso ad un router o una rete.
2. Bluetooth attivo e/o connesso. L'icona  è presente se è stato attivato il Bluetooth e diventa di colore blu se è connesso ad un dispositivo associato.
3. Temperatura ambiente registrata dalla sonda locale o da telecomando (OPTIONAL)
4. Ora corrente
5. Programmazione Crono attiva
6. Icona che identifica la necessità della manutenzione di fine stagione (2000 h)
7. Spia di riserva pellet (OPTIONAL)
8. OFF/STANDBY in caso di START&STOP attivo.

I tasti sono tutti illuminati perché in questa fase ogni tasto può permettere di attivare funzioni o accedere a menu dedicati. L'icona  è bianca a luce fissa se il prodotto è spento e freddo. Per gli altri stati di illuminazione del tasto, vedere i capitoli dedicati allo spegnimento.

Dopo 2 minuti (tempo standard modificabile da menu) il display entra in standby/risparmio energetico (vedi cap. "VISUALIZZAZIONI")

13-VISUALIZZAZIONI

Visualizzazione del display a prodotto acceso

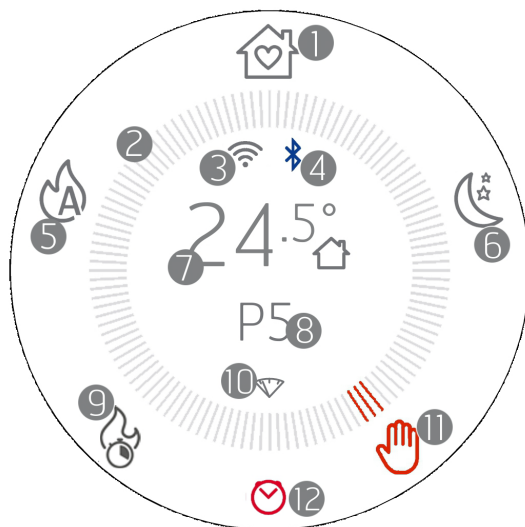

1. Modalità COMFORT
2. Corona delle modalità di funzionamento
3. WI-FI attivo e connesso
4. Bluetooth attivo e connesso
5. Modalità AUTO
6. Modalità OVERNIGHT
7. Temperatura ambiente registrata dalla sonda locale o da telecomando (OPTIONAL)
8. Potenza di fiamma in modalità MANUALE o temperatura ambiente impostata in modalità AUTO/COMFORT/OVERNIGHT
9. Modalità TURBO
10. Spia di riserva pellet (OPTIONAL)
11. Modalità MANUALE (in questa immagine è la modalità attiva)
12. Crono o Sleep attivo (vedi paragrafo dedicato per l'iconografia corretta per ogni funzione)

14-MODALITA' DI FUNZIONAMENTO

La tecnologia MAESTRO permette al prodotto di esprimere il suo massimo potenziale, con un utilizzo ancora più facile e intuitivo. Un vero e proprio micro-computer integrato dialoga con il vostro smartphone e migliora ulteriormente le performance dell'apparecchiatura che continua a funzionare perfettamente anche in condizioni non ideali.

Ha 5 set preimpostati con cui la gestione del prodotto è ancora più facile, il consumo del combustibile viene ottimizzato e migliora il comfort di utilizzo potendo arrivare ad una estrema silenziosità di funzionamento.

I set disponibili sono:

COMFORT Ideale per tutte le situazioni che richiedono il massimo comfort. Questa modalità permette un consumo ottimizzato del combustibile per garantire una buona capacità di riscaldamento e la migliore silenziosità di funzionamento possibile. Una volta attivata questa modalità, l'utente deve solo scegliere la temperatura desiderata e l'apparecchiatura provvederà in autonomia a gestire la potenza di fiamma e ventilazione per garantire il massimo comfort. In tale modalità infatti non è possibile modificare la potenza e la ventilazione, gestite in modo intelligente dal sistema MAESTRO.

AUTO quando si preferisce il tradizionale funzionamento in automatico con la possibilità di definire temperatura e ventilazione.

OVERNIGHT Garantisce la massima silenziosità possibile (rumorosità ridotta fino a 4 volte) permettendo il mantenimento della temperatura ambiente. Tale modalità è pensata, infatti, per il funzionamento notturno o di conservazione della temperatura in un locale già pre-riscaldato garantendo il minor impatto acustico possibile. In modalità Overnight il consumo e la ventilazione sono gestite in modo intelligente dal sistema MAESTRO e per tale ragione non è possibile modificarne i suoi valori.

MANUAL Per chi preferisce utilizzare il prodotto in modo tradizionale senza alcun controllo di temperatura. In questa modalità l'utente può scegliere a piacimento il mix tra potenza di fiamma e ventilazione senza badare a consumi o silenziosità.

TURBO Funzionamento al massimo della potenza e della ventilazione esprimibile dal prodotto per un tempo limitato (20 min) al fine di permettere un rapido riscaldamento di un ambiente freddo. Per le prestazioni e consumi previsti in questa modalità, tale funzione è riattivabile solo una volta ogni ora.

	Silenziosità *	Comfort**	Capacità riscaldamento	di	Riduzione dei consumi
COMFORT	● ● ● ● ○	● ● ● ● ● ●	● ● ● ● ○ ○		● ● ● ● ● ○
OVERNIGHT	● ● ● ● ● ●	● ● ● ● ● ●	● ○ ○ ○ ○ ○		● ● ● ● ● ●
TURBO	● ○ ○ ○ ○ ○	● ● ○ ○ ○ ○	● ● ● ● ● ●		● ○ ○ ○ ○ ○
AUTO	● ● ● ● ○ ○	● ● ● ● ○ ○	● ● ● ● ● ○		● ● ● ● ○ ○
MANUAL	● ○ ○ ○ ○ ○	● ○ ○ ○ ○ ○	● ● ● ● ● ○		● ● ○ ○ ○ ○

* In funzionamento, in fase di accensione e spegnimento

** Emissione graduale calore, pulizia vetro e pulizia camera di combustione

14-MODALITA' DI FUNZIONAMENTO

LO STANDBY DEL DISPLAY

Il pannello entra nella modalità STAND-BY automaticamente dopo un time-out di 2' (possibile modificare il tempo dal menu del pannello). La modalità stand-by segnala comunque i cambi di stato di funzionamento dell'apparecchiatura (ad esempio: riserva pellet, spegnimento o raffreddamento) e le variazioni di temperatura ambiente con un intervallo di 60 secondi.

 <p>A circular display showing a Wi-Fi signal icon at the top, the temperature 21.5°C with a house icon, the time 16:47, and the word OFF at the bottom.</p>	 <p>A circular display showing a Wi-Fi signal icon at the top, the temperature 21.5°C with a house icon, the time 16:47, and the word ON with a house icon at the bottom.</p>
<p>VISUALIZZAZIONE A PRODOTTO SPENTO</p> <p>Quando il display è in stand-by a prodotto spento, viene raffigurata la temperatura dell'ambiente, l'ora attuale e la scritta OFF; i tasti sottostanti si spengono.</p> <p>Per risvegliare il display da questo stato è sufficiente la pressione di un tasto qualsiasi.</p>	<p>VISUALIZZAZIONE A PRODOTTO ACCESO</p> <p>Quando il display è in stand-by e il prodotto acceso viene raffigurata la temperatura dell'ambiente, l'ora attuale, la scritta ON e l'icona relativa alla modalità di funzionamento dell'apparecchiatura.</p> <p>Per risvegliare il display da questo stato è sufficiente la pressione di un tasto qualsiasi.</p>

14-MODALITA' DI FUNZIONAMENTO

ATTIVAZIONE COCLEA (PRIMA ACCENSIONE O DOPO SVUOTAMENTO SERBATOIO)

Precedentemente alla prima della prima accensione del prodotto è necessario caricare il combustibile ed eseguire un precarico del pellet all'interno della coclea di caricamento del combustibile nel braciere.



ICONA ROSSA

Per fare ciò è sufficiente la pressione continuativa del tasto per 10 secondi e si attiverà il "carico coclea".
Il pulsante diventa rosso fino alla fine o interruzione della fase.

Per attivare questa funzione il prodotto deve essere SPENTO e FREDDO (il tasto deve essere bianco e NON lampeggiante).

Sul display si raffigura l'icona della coclea e il conto alla rovescia a partire dal numero massimo di secondi previsti per il ciclo di precarico (es. 120 secondi).



Dal momento in cui si inizia a vedere la discesa del pellet nel braciere, si raccomanda di interrompere il caricamento con la pressione del tasto .







L'accensione deve iniziare da braciere vuoto e non con un precarico.

14-MODALITA' DI FUNZIONAMENTO

ACCENSIONE

Visualizzazione del display all'accensione



- Effettuare una pressione prolungata del tasto  per almeno 2", il prodotto passa in stato di accensione e il tasto  lampeggia fino alla conclusione della fase di accensione. Durante il funzionamento invece resta accesa in modo fisso e di colore bianco.
- Sul display compare la corona delle modalità di funzionamento e l'icona della modalità attiva, resta accesa di colore rosso. Il prodotto si accende nella stessa modalità di funzionamento con cui si è spento in precedenza
- I pulsanti si illuminano in base alla modalità di funzionamento attiva e qualora siano spenti significa che la funzione non è disponibile. Compare la temperatura rilevata in ambiente e/o la potenza al centro della corona
- L'icona  è presente solo se il prodotto è connesso ad un router altrimenti è spento
- L'icona  è presente se è stato attivato il bluetooth.

15-SELEZIONE MODALITA' DI FUNZIONAMENTO

SELEZIONE DELLA MODALITA' DI FUNZIONAMENTO

La navigazione, nelle diverse modalità di funzionamento avviene con il tasto . Ad ogni pressione si accende l'icona successiva sulla corona delle modalità rispettando il senso orario. L'icona e i trattini diventano di colore rosso testimoniando il cambio di modalità.

La variazione della modalità viene effettuata dopo 3" dalla selezione.

L'icona selezionata (es: ) lampeggia rapidamente di colore rosso/grigio tre volte simulando una pulsazione. I trattini restano rossi senza lampeggiare.



16-MODALITA' MANUALE

MODALITA' MANUALE

Nella modalità manuale si può impostare la potenza della fiamma da 1 a 5 a propria discrezione per regolare la quantità di calore. In questa modalità non vi è alcuna gestione della temperatura e l'apparecchiatura funziona costantemente alla/e potenza/e impostate



Mediante la pressione del tasto selezionare l'icona

L'icona e i tre trattini adiacenti si illuminano di rosso.

Tutti i pulsanti sono illuminati

Al centro del display e della corona compare la temperatura ambiente e la potenza attuale.

L'icona è presente solo se il prodotto è connesso ad un router altrimenti è spento e l'icona è presente se è stato attivato il bluetooth.



I tasti permettono di modificare la potenza di fiamma ed in caso di pressione dei tasti, al centro del display, spariscono tutti i testi per raffigurare solo la regolazione in corso.

La prima pressione serve solo per entrare in modalità modifica raffigurando la schermata illustrata a lato e le successive pressioni dei tasti servono per effettuare il cambio di valore. La visualizzazione dura 3" ed in caso di assenza di ulteriori input si ritorna nella raffigurazione con corona e potenza aggiornata.



ATTENZIONE!

La ventilazione scelta influenza la potenza massima impostabile in modalità MANUALE per evitare dei surriscaldamenti della struttura. Ad esempio non è possibile impostare la potenza di fiamma al massimo (P5) e la ventilazione al minimo o addirittura spenta

Nell'eventualità che i valori di ventilazione non permettano di impostare la potenza desiderata, la regolazione della potenza seguirà la logica qui di seguito descritta:

- Si rappresenta comunque la potenza scelta dall'utente
- La potenza non idonea lampeggia
- Compare in rosso la potenza massima impostabile
- Si torna alla HOME con la potenza massima impostabile, selezionata.

Potenza scelta da utente	Quando la potenza scelta è troppo elevata per la ventilazione impostata, quest'ultima lampeggia.	Si raffigura la potenza massima selezionabile di colore rosso	Ritorno alla home con potenza massima impostabile, selezionata.

17-MODALITA' AUTO

MODALITA' AUTO

Nella modalità AUTO si può impostare la temperatura desiderata in ambiente e l'apparecchiatura funziona al massimo della potenza fino a raggiungere la temperatura scelta. Una volta raggiunta la temperatura, l'apparecchiatura riduce al minimo la sua potenza per mantenere la temperatura.

Nel caso in cui anche il regime minimo di funzionamento causasse un innalzamento ulteriore della temperatura ambiente, si consiglia di prendere in esame il funzionamento combinato con la funzione START&STOP (vedi capitolo dedicato)



Mediante la pressione del tasto selezionare l'icona

L'icona e i tre trattini adiacenti si illuminano di rosso.

Tutti i pulsanti sotto il display restano illuminati.

Al centro del display e della corona compare la temperatura ambiente e la temperatura impostata da raggiungere.

L'icona è presente solo se il prodotto è connesso ad un router altrimenti è spento e l'icona è presente se è stato attivato il bluetooth.



I tasti permettono di modificare la temperatura ed in caso di pressione dei tasti, al centro del display, spariscono tutti i testi per raffigurare solo la regolazione in corso.

La prima pressione ha lo scopo di entrare in modalità di modifica della temperatura, mentre le successive pressioni dei tasti servono per effettuare il cambio di valore.

Effettuata la modifica, la temperatura scelta resta impressa per 3" ed in caso di assenza di ulteriori input viene confermata e il display ritorna nella raffigurazione precedente con la temperatura desiderata, aggiornata.



La pressione continuativa dei tasti permette la regolazione veloce dei gradi in modo crescente o decrescente a step di 0,5°C per i primi 5°C e a step di 1°C per i successivi.



ATTENZIONE!

La ventilazione scelta influenza la potenza massima anche in modalità AUTOMATICA per evitare dei surriscaldamenti della struttura. Nel caso si scelga un valore basso di ventilazione, il prodotto riadatterà la soglia massima di potenza per evitare surriscaldamenti. Per avere una gestione completamente automatica di temperatura e ventilazione si consiglia di impostare anche i ventilatori in modalità AUTO in modo tale che anch'essi modifichino la loro velocità in base alla richiesta di calore.

18-MODALITA' COMFORT

MODALITA' COMFORT

Nella modalità COMFORT si può impostare la temperatura desiderata in ambiente e l'apparecchiatura funziona al media potenza fino a raggiungere la temperatura scelta. Una volta raggiunta la temperatura, l'apparecchiatura riduce al minimo la sua potenza per mantenere la temperatura.

Nel caso in cui anche il regime minimo di funzionamento causasse un innalzamento ulteriore della temperatura ambiente, si consiglia di prendere in esame il funzionamento combinato con la funzione START&STOP (vedi capitolo dedicato)

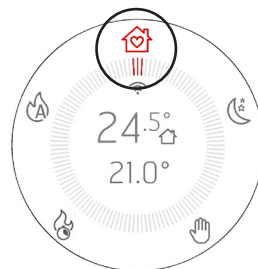

Mediante la pressione del tasto selezionare l'icona .

L'icona e i tre trattini adiacenti si illuminano di rosso.

Tutti i pulsanti illuminati tranne quello della ventola **in quanto in questa modalità non è possibile modificare la ventilazione.**

Al centro del display e della corona compare la temperatura ambiente e la temperatura impostata da raggiungere.

L'icona è presente solo se il prodotto è connesso ad un router altrimenti è spento e l'icona è presente se è stato attivato il bluetooth.



I tasti permettono di modificare la temperatura ed in caso di pressione dei tasti, al centro del display, spariscono tutti i testi per raffigurare solo la regolazione in corso.

La prima pressione ha lo scopo di entrare in modalità di modifica della temperatura, mentre le successive pressioni dei tasti servono per effettuare il cambio di valore.

Effettuata la modifica, la temperatura scelta resta impressa per 3" ed in caso di assenza di ulteriori input viene confermata e il display ritorna nella raffigurazione precedente con la temperatura desiderata, aggiornata.



La pressione continuativa dei tasti permette la regolazione veloce dei gradi in modo crescente o decrescente a step di 0,5°C per i primi 5°C e a step di 1°C per i successivi.



In questa modalità l'apparecchiatura funziona in modo da garantire il massimo calore possibile abbinando la minima rumorosità.

19-MODALITA' OVERNIGHT

MODALITA' OVERNIGHT

Nella modalità OVERNIGHT si può impostare la temperatura desiderata in ambiente e l'apparecchiatura funziona a bassa potenza fino a raggiungere la temperatura scelta. Una volta raggiunta la temperatura, l'apparecchiatura riduce al minimo la sua potenza per mantenere la temperatura.

Nel caso in cui anche il regime minimo di funzionamento causasse un innalzamento ulteriore della temperatura ambiente, si consiglia di prendere in esame il funzionamento combinato con la funzione START&STOP (vedi capitolo dedicato)





Mediante la pressione del tasto  selezionare l'icona .

L'icona  e tre trattini adiacenti si illuminano di rosso.

Tutti i pulsanti illuminati tranne quello della ventola in quanto **in questa modalità non è possibile modificare la ventilazione.**

Al centro del display e della corona compare la temperatura ambiente e la temperatura impostata da raggiungere.

L'icona  è presente solo se il prodotto è connesso ad un router altrimenti è spento e l'icona  è presente se è stato attivato il bluetooth.



I tasti  permettono di modificare la temperatura ed in caso di pressione dei tasti, al centro del display, spariscono tutti i testi per raffigurare solo la regolazione in corso.

La prima pressione ha lo scopo di entrare in modalità di modifica della temperatura, mentre le successive pressioni dei tasti servono per effettuare il cambio di valore.

Effettuata la modifica, la temperatura scelta resta impressa per 3" ed in caso di assenza di ulteriori input viene confermata e il display ritorna nella raffigurazione precedente con la temperatura desiderata, aggiornata.



La pressione continuativa dei tasti permette la regolazione veloce dei gradi in modo crescente o decrescente a step di 0,5°C per i primi 5°C e a step di 1°C per i successivi



In questa modalità l'apparecchiatura funziona in modo da garantire il minimo rumore possibile abbinando una discreta capacità di riscaldamento per mantenere gli ambienti riscaldati come ad esempio nelle ore notturne o in locali/abitazioni molto isolati.

20-MODALITA' TURBO

MODALITA' TURBO

Nella modalità TURBO l'apparecchiatura funziona per il tempo limitato di 20 minuti al massimo della sua potenza e ventilazione senza possibilità di modificare il suo settaggio.



Mediante la pressione del tasto selezionare l'icona .

L'icona e i tre trattini adiacenti si illuminano di rosso e compare una richiesta di conferma alla selezione della modalità. Se si conferma selezionando "ON", la modalità viene attivata e al centro della corona compare solo l'indicazione TURBO. Viceversa se si seleziona OFF o se si preme il pulsante si prosegue con la navigazione in direzione della modalità successiva (in questo caso AUTO).

In caso di attivazione tutti i pulsanti restano spenti tranne e .

In questa modalità non è possibile eseguire nessuna regolazione perché l'apparecchiatura emette il massimo della sua potenza calorifica. Ogni variazione prevede l'uscita dalla modalità stessa.

L'icona è presente solo se il prodotto è connesso ad un router altrimenti è spento e l'icona è presente se è stato attivato il bluetooth. La funzione TURBO ha una durata limitata di 20 minuti.

La pressione del tasto permette il cambio di modalità ma solo dopo aver dato una doppia conferma (vedi schermata a fianco) per evitare l'uscita accidentale. Essendo una modalità che porta a massimo regime il prodotto, è possibile attivarla solo una volta ogni ora e l'uscita accidentale preclude la possibilità di rientrare nella modalità stessa per i successivi 60 minuti.

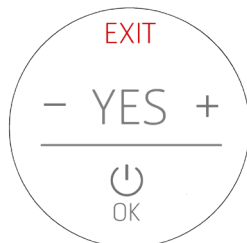

Se invece si decide di entrare comunque nella modalità TURBO prima della scadenza dei 60 minuti, si raffigura un conto alla rovescia fino al momento in cui si può attivare la modalità. Se si decide di permanere in questo stato malgrado non siano scaduti i 60 minuti, la modalità TURBO entrerà in funzione non appena il conto alla rovescia sarà 00:00. Fino a quel momento il prodotto funzionerà nella modalità da cui proviene.

Alla fine dei 20 minuti della modalità TURBO il prodotto ritornerà nella modalità da cui si proviene.



Se ci si trova in "attesa" di entrare in modalità TURBO non è necessaria la doppia conferma per cambiare la modalità.

21 - VENTILATORI

REGOLAZIONE BASE VENTILATORI









Grazie al tasto  è possibile eseguire la regolazione del/dei ventilatore/i dell'apparecchiatura. La prima pressione permette di entrare nella schermata di modifica del primo ventilatore.

I tasti modificano la velocità di ventilazione.

La pressione ripetuta del tasto  permette di scegliere quale ventilatore modificare, da un minimo di 1 fino a 4 ventilatori in base alla composizione/costruzione del prodotto.

Una volta premuto il tasto  vi è la possibilità di regolare la potenza per 4" ed in caso di assenza di ulteriori input si ritorna nella raffigurazione iniziale con il valore di ventilazione aggiornato o immutato se non vi è stata modifica.

ESEMPIO:

1 pressione del tasto  (ventilatore tangenziale)	2 pressioni del tasto  (se presente 1 ventilatore C. AIR)	3 pressioni del tasto  (se presente 2 ventilatori C. AIR)
		

21 - VENTILATORI

I valori disponibili sono a partire da NO AIR (ventilatore spento) / LOW AIR (ventilatore al minimo regime di funzionamento possibile) fino alla potenza 5 (MASSIMA).

Si aggiunge a queste scelte la modalità AUTO che permette l'autoregolazione del ventilatore in base alla potenza di fiamma. Questa modalità è molto comoda e consigliata perché il prodotto in questo modo cede sempre il massimo del suo calore con il minimo della rumorosità grazie a dei parametri testati dalla casa costruttrice.



ATTENZIONE!

Alcuni prodotti possono spegnere completamente la ventilazione di uno o più ventilatori grazie alla conformazione e capacità di scambiare calore. In questo caso verrà indicata l'opzione NO AIR se si decide di selezionare la minima potenza di ventilazione. Viceversa alcuni prodotti non possono spegnere completamente i ventilatori ma la potenza minima corrisponde ad una lentissima rotazione per favorire il moto convettivo. In questo secondo caso parliamo di LOW AIR.

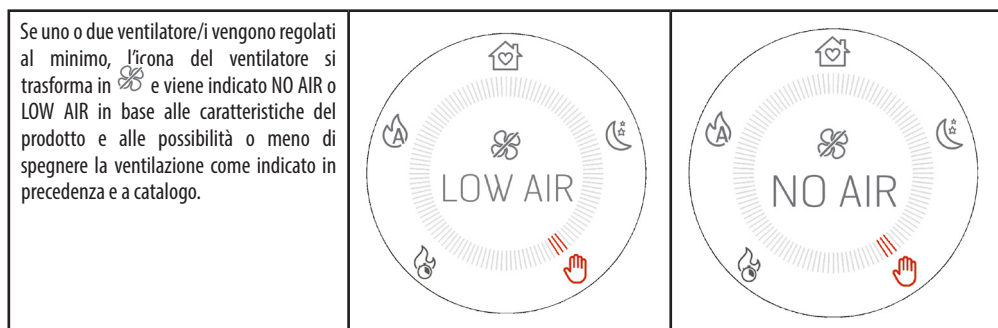

ATTENZIONE!

Se si dispone di un prodotto con più di 1 ventilatore non è possibile spegnere tutti i ventilatori manualmente agendo sul tasto  ma se si vuole effettuare tale regolazione è possibile attivare la SILENT MODE qui di seguito descritta.

22-SILENT MODE

ATTIVAZIONE DEL SILENT MODE

Esiste una funzionalità avanzata per poter portare il prodotto al massimo della silenziosità seguendo una procedura automatica che permette prima di evacuare tutto il calore residuo e poi porre tutti i ventilatori al minimo della potenza.



Eseguire una pressione prolungata di 5" sul tasto .

Il centro della corona raffigura l'attivazione della modalità SILENT MODE e l'icona .

Nessuna delle modalità è attiva essendo questa una modalità aggiuntiva che ha lo scopo esclusivo di porre tutti i ventilatori al minimo della potenza.

I pulsanti si spengono non essendo possibile nessuna regolazione di potenza o temperatura



Dopo l'attivazione della modalità, il prodotto ha bisogno di 10 minuti per poter attivare in modo definitivo questa funzionalità. Durante questi 10 minuti il prodotto si porta gradualmente alla minima potenza per evacuare tutto il calore residuo (immaginiamo che si possa attivare la SILENT MODE anche quando ci si trovava in P5 ad esempio) e poi imposta tutti i ventilatori in NOAIR o LOW AIR.

Per uscire dalla modalità SILENT premere il pulsante  per ritornare alla modalità in cui ci si trovava prima dell'attivazione della SILENT MODE.

23-START&STOP

START&STOP

La funzione START&STOP ha lo scopo di **spegnere** il prodotto quando ha raggiunto la temperatura dell'ambiente richiesta e se sono rispettate anche le isteresi di temperatura impostate.

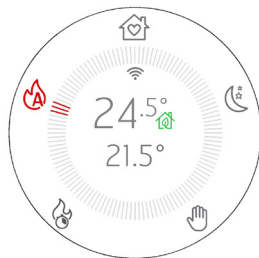

Con la pressione del pulsante  si attiva direttamente la funzione START&STOP e la cassetta vicino alla temperatura si trasforma nell'icona  a testimoniare la sua attivazione. Per disattivare è sufficiente una seconda pressione del tasto e l'icona della cassetta ritorna come era in precedenza.



Per dare ulteriore evidenza dell'attivazione, sul display compare ECO ON/OFF per 3" per poi ritornare alla visualizzazione precedente.



Quando la temperatura ambiente raggiunge la temperatura impostata e anche tutte gli altri parametri vengono rispettati (vedi paragrafo successivo), l'apparecchiatura si spegne e il display raffigura la temperatura ambiente, l'ora attuale e l'indicazione **STANDBY** per indicare uno stato di attesa che permette al prodotto di riaccendersi appena la temperatura discende sotto la soglia impostata o se si alza la temperatura desiderata in ambiente.

 **Lo START&STOP è consigliato per ambienti ben isolati dove anche la potenza minima causa un innalzamento di temperatura.**

 **E' invece sconsigliato laddove il prodotto sia costretto a accendersi e spegnersi di frequente (as esempio dopo minimo 1 ora di funzionamento) perchè in questo modo oltre ad un'usura precoce della candeledda, il prodotto non riesce mai ad entrare in piena efficienza e temperatura causando maggiori accumuli di cenere o addirittura condensa.**

23-START&STOP

RITARDO DI INTERVENTO E REGOLAZIONI DELLE ISTERESI DI TEMPERATURA DELLO START&STOP

Al raggiungimento della temperatura ambiente esiste un tempo di attesa di intervento per evitare che l'apparecchiatura si accenda/spenga repentinamente con l'abbassamento/innalzamento della temperatura ambiente come può avvenire ad esempio con l'apertura di una porta o di una finestra esterna. Questo tempo di attesa permette quindi di avere la certezza che la temperatura ambiente si sia abbassata effettivamente per un certo tempo all'interno della stanza (ad esempio 5 minuti).

Esiste poi una soglia di temperatura oltre il quale far reagire l'apparecchiatura in caso di accensione e spegnimento ed è detta isteresi. L'isteresi NEGATIVA identifica il delta di temperatura oltre il quale l'apparecchiatura deve riaccendersi mentre l'isteresi POSITIVA identifica il delta di temperatura oltre il quale l'apparecchiatura deve spegnersi.

Esempio1: In condizione di prodotto acceso l'isteresi POSITIVA è di 2°C. La temperatura ambiente è 21°C e la temperatura impostata è di 22°C. Il prodotto resterà acceso fino al superamento di 2°C della temperatura ambiente quindi quando $T > 23,0^{\circ}\text{C}$

Esempio2: In condizione di prodotto spento l'isteresi NEGATIVA è di 2°C. La temperatura ambiente è 19°C e la temperatura impostata è di 20°C. Il prodotto resterà spento fino all'abbassamento di 2°C della temperatura impostata quindi quando $T < 18,0^{\circ}\text{C}$

RIACCENSIONE FORZATA DA START&STOP CON PULSANTE O TEMPERATURA

Come detto in precedenza nella condizione in cui avviene uno spegnimento per START&STOP il display illustra la condizione da spento con l'icona  il tasto  resta di colore verde e si visualizza la scritta STAND BY.

Il pulsante resta verde fisso e restano illuminati anche i tasti  .



ICONA VERDE

In questa condizione di visualizzazione, per riaccendere il prodotto, ci sono i seguenti modi:

1. Attendere l'abbassamento della temperatura ambiente sotto la temperatura desiderata in modo che avvenga la riaccensione da START&STOP

2. Disattivare lo START&STOP con il relativo pulsante  e procedere ad una nuova accensione.

3. Modificare la temperatura desiderata premendo sui tasti  .

In questa eventualità appare la schermata di modifica di temperatura. L'apparecchiatura si accenderà quando il set è più alto della temperatura ambiente + l'isteresi POSITIVA.



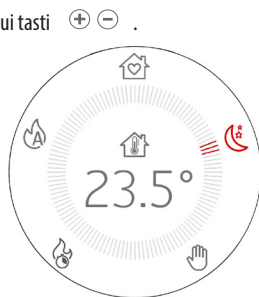



Resta invece in STAND BY se il set è inferiore alla temperatura ambiente + isteresi POSITIVA e non è possibile accendere il dispositivo nemmeno con il tasto .



23-START&STOP

ATTIVAZIONE START&STOP CON APPARECCHIATURA IN OFF

Nel caso in cui l'apparecchiatura sia spenta (OFF) e ci sia la necessità di attivare lo START&STOP, accade quanto segue alla pressione del tasto :

- Il display passa dallo stato OFF a STAND BY.
- l'icona della cassetta diventa  e il tasto  diventa verde a luce fissa
- Il prodotto in ogni caso resta spento ma:
 - o Se la temperatura precedentemente impostata è già inferiore alla temperatura ambiente il prodotto resta spento e il tasto on/off  diventa verde a luce fissa. La stufa eventualmente si riaccenderà quando la temperatura ambiente calerà oppure modificando il set di temperatura come visto in precedenza con i tasti  .
 - o Se la temperatura precedentemente impostata è già superiore alla temperatura ambiente, l'apparecchiatura resta spenta ma inizierà a lampeggiare il tasto  di verde per segnalare all'utente che c'è bisogno di un ulteriore input per dare il consenso all'accensione del prodotto (tasto on/off premuto per 2").

ECOSTOP IN CASO DI MODALITA' MANUALE

Nel caso in cui l'utente cambi la modalità e passi da AUTO/COMFORT/OVERNIGHT a MANUALE, lo START&STOP rimane attivo rappresentato dall'icona  verde di fianco alla temperatura ambiente in modo che sia pronto per un eventuale nuovo utilizzo.

La sua disattivazione è possibile solo con il tasto dedicato.

Se l'utente decide di spegnere il prodotto manualmente lo START&STOP rimane attivo rappresentato dall'icona  ma lo stato di spegnimento non sarà STANDBY come AUTO/COMFORT/OVERNIGHT/MANUALE ma OFF perché l'ultima modalità in cui si è spento il prodotto è la MANUALE.

In questa condizione non è possibile accedere alla modifica della temperatura da display spento e quindi non è possibile una riaccensione dallo stato di OFF sebbene lo START&STOP sia attivo. Per la riaccensione si deve premere il tasto  per 2".

24-CHRONO-SLEEP

FUNZIONAMENTO CHRONO E SLEEP



Premendo il tasto  si può attivare direttamente la funzione CHRONO o SLEEP.

Alla prima pressione del pulsante appare: **CHRONO OFF**



Con i tasti   si seleziona **CHRONO ON**

Nel caso sia stato attivato il Chrono, compare l'icona  rossa sul display in modo che sia sempre evidente l'attivazione della funzionalità.





Per disattivare il CHRONO premere il tasto  e si accede alla schermata **CHRONO ON**.

Con i tasti   selezionare **CHRONO OFF**.

Alla seconda pressione del pulsante appare: **SLEEP OFF**

La modalità SLEEP a differenza del CRONO ha la funzione di programmare uno spegnimento **estemporaneo** del prodotto al di fuori della programmazione CRONO



Con i tasti   si seleziona il tempo oltre il quale si desidera spegnere il prodotto. Si può scegliere un tempo compreso tra 10 minuti e 8 ore ad intervalli di 10 minuti.





24-CHRONO-SLEEP

Compare l'icona  rossa sul display in modo che sia sempre evidente l'attivazione della funzionalità.



Per disattivare lo SLEEP premere due volte il tasto  e accende alla schermata con scritto SLEEP ed il tempo residuo.

Con i tasti   portare il conteggio a 00:00 che corrisponde a **SLEEP OFF** (timer a 00:10+ con una pressione del tasto - si passa a OFF e non a 00:00).

ATTIVAZIONE CRONO E SLEEP COMBINATA



Se la modalità CRONO e SLEEP sono entrambe ON l'icona illustrata è un mix tra le due: 

24-CHRONO-SLEEP

ACCESSO ALLA PROGRAMMAZIONE DEL CHRONO

Per accedere alla modalità di programmazione del crono da pannello è necessario premere e mantenere premuto per **5 secondi** il tasto



Appare la schermata a lato dove è possibile impostare:

- o I programmi crono per i giorni della settimana
- o Le temperature T1 / T2 / T3 / T4

Con i tasti \oplus \ominus si seleziona la voce del menu e con il tasto \odot OK si entra nella programmazione giornaliera mentre con il tasto \rightarrow ESC si torna al menu precedente.



I menù sono tutti in inglese e non vi è la possibilità di modificare la lingua per ragioni di visualizzazione delle voci.

PROGRAMMAZIONE DEL CHRONO

Selezionando SET CHRONO (vedi immagine sopra) si entra nella modalità di scelta del giorno da programmare.

Con i tasti \oplus \ominus si seleziona la voce del menu e con il tasto \rightarrow SET si seleziona la voce entrando nella programmazione.

Con il tasto \odot OK si torna al menu precedente confermando la programmazione settimanale in essere.

Le voci selezionabili sono:

- MONDAY (lunedì)
- TUESDAY (martedì)
- WEDNESDAY (mercoledì)
- THURSDAY (giovedì)
- FRIDAY (venerdì)
- SATURDAY (sabato)
- SUNDAY (domenica)
- COPY PROG. (copia programma)
- MODIFY PROG. (modifica programma)
- DELETE PROG. (cancella programma)



Quando si seleziona un giorno (MONDAY) si accede alla programmazione di quel giorno e si raffigura un riassunto della programmazione già prevista per questa giornata. La corona ha 48 settori corrispondenti alle 24 ore più le mezze ore e la corona è colorata in modo diverso in base alla programmazione della temperatura e se il crono è attivo o meno.

Al centro della corona vi è una piccola leggenda che riassume le colorazioni che corrispondono alle temperature impostabili nel menù dedicato (vedi cap. dedicato)

Con il tasto \rightarrow SET si entra nella programmazione di una **NUOVA FASCIA ORARIA** del giorno MONDAY come indicato al centro della corona.

Se invece si vuole confermare la programmazione così come rappresentata e ritornare ai menu di scelta del giorno (non completamente ma solo di uno step) premere il tasto \odot OK.

Per la modifica o cancellazione delle fasce esistenti, bisogna invece tornare al menu principale e selezionare MODIFY PROG. (MODIFICA DEL PROGRAMMA CHRONO).

A fianco un esempio di corona senza programma con tutti i settori in OFF.

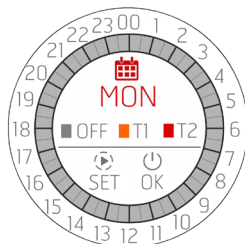

24-CHRONO-SLEEP

PROGRAMMAZIONE DI UNA FASCIA ORARIA

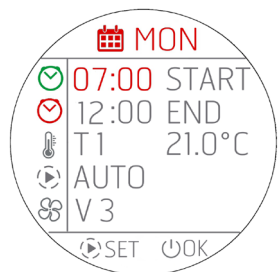

All'inizio della programmazione si colora di rosso il primo campo **START**. Con i tasti \oplus \ominus si esegue la regolazione dell'orario di START della fascia crono.

i *Gli avanzamenti sono in STEP di 30 MINUTI (00:00 / 00:30 / 01:00...).*

Con il tasto \rightarrow SET si conferma l'orario scelto e si passa alla regolazione successiva **END** che si illumina a sua volta di rosso. Si esegue la regolazione di END con \oplus \ominus e si conferma con \rightarrow SET. Si passa poi alla regolazione della temperatura desiderata andando ad impostare in questo caso T1 o T2 o T3 o T4 (T3 e T4 per STUFE HYDRO). Di fianco a T1 o T2 si visualizza la temperatura a cui corrisponde T1 o T2. Se invece si vuole che la stufa sia spenta, selezionare OFF.

Non è possibile in questa schermata modificare T1 o T2 o T3 e T4 che si può fare solo dalla schermata principale attraverso SET TEMP.



Proseguendo con la programmazione si imposta la modalità scelta per quella fascia oraria e successivamente la ventilazione. Si ricorda che la ventilazione è selezionabile solo in caso di programmazione della modalità AUTO. Nel caso di selezione della modalità COMFORT o OVERNIGHT in corrispondenza del campo ventilazione \otimes , verranno raffigurati dei trattini --- e non vi è possibilità di modifica.

In seguito alla regolazione della ventilazione (solo in AUTO) o della modalità è possibile continuare ciclicamente ad effettuare delle modifiche se si continua a premere il tasto \rightarrow SET.

Per confermare tutta la programmazione ed uscire dalla schermata è necessario premere il tasto OK, comparirà una finestra che chiede se confermare la fascia oraria (CONFIRM) o uscire senza salvare (EXIT).. Dopo essere usciti dalla schermata, si rientra nella schermata di riassunto del giorno che si sta modificando (MONDAY) per una eventuale programmazione di un'altra fascia oraria.

Se si desidera confermare tutta la programmazione del giorno che si sta programmando si preme nuovamente OK e si torna al menu di scelta dei giorni della settimana (MONDAY, TUESDAY, etc.)





- *Quando si imposta una nuova fascia oraria, questa non potrà mai essere intervallata da solo 30 minuti ma almeno da 1 ora per dare tempo al prodotto di eseguire tutto il ciclo di spegnimento. Programmando una nuova fascia oraria quindi non ci sarà la possibilità di selezionare un orario di solo mezz'ora successivo all'ultimo spegnimento.*
- *È possibile invece programmare due fasce orarie adossate (come nella rappresentazione grafica) perchè in questo caso la stufa non si spegnerà ma può essere che si desideri solo modificare il SET di temperatura (da T1 a T2 o viceversa) o la modalità di funzionamento (da AUTO a COMFORT ad esempio).*
- *Se si imposta una nuova fascia oraria che "invade" una fascia già esistente, si suppone che l'utente voglia modificare entrambe, quindi la nuova fascia oraria sovrascriverà parzialmente o integralmente la esistente.*

Esempio:

FASCIA ORARIA GIÀ ESISTENTE:

dalle 06:00 alle 12:00 T1 e AUTO e V3

NUOVA FASCIA ORARIA IN INSERIMENTO:

dalle 04:00 alle 09:00 T2 e COMFORT

PROGRAMMAZIONE RISULTANTE:

dalle 04:00 alle 09:00 T2 e COMFORT

dalle 09:00 alle 12:00 T1 e AUTO (V3)

- *Se si vuole solo eliminare o modificare una fascia esistente usare il menu dedicato di seguito descritto*
- *Una fascia oraria non può mai oltrepassare la mezzanotte e quindi se si volesse un funzionamento notturno continuativo, scegliere l'ora di END 00:00 e nel giorno successivo impostare una fascia oraria con uno START a 00:00.*

24-CHRONO-SLEEP

PROGRAMMAZIONE DI UNA FASCIA ORARIO IN CASO DI TERMOSTATO ESTERNO

Nel caso vi sia un termostato esterno attivo, ovviamente non vi è la possibilità di scegliere una T1 / T2 / T3 / T4 ma è possibile scegliere solamente ON/OFF.

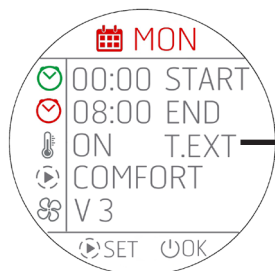

La schermata principale di programmazione cambia come rappresentato a lato:

Sul campo delle temperature si visualizza ON e T.EXT che identifica che in quella fascia oraria il termostato chiama potenza.

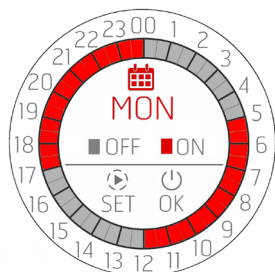

La schermata riassuntiva del giorno cambia come segue:

PROGRAMMAZIONE DI TUTTA LA SETTIMANA O COPIA DEI PROGRAMMI

Come spiegato si può procedere alla programmazione di ogni singolo giorno della settimana ma anche effettuare la copia di un **intero programma giornaliero all'interno di un altro giorno**. Per fare questo si deve selezionare dal menu la voce COPY PROG.



Da questo menu si deve selezionare il giorno che si vuole copiare e premere il tasto SET. Il giorno selezionato si colora di rosso e si accede dopo 1" al menu successivo che richiede su quali giorni effettuare la copia.

Con il tasto invece si torna al menu precedente confermando di fatto lo stato dell'arte.



Proseguendo con l'esempio se si decide di copiare il giorno MONDAY (lunedì), in alto in rosso verrà indicata l'abbreviazione del giorno che si sta copiando e sotto la lista degli altri giorni ad esclusione di quello da cui si sta copiando (MONDAY)

Si può selezionare uno o più giorni in cui copiare il programma MONDAY (lunedì).

Si scorre la lista con i tasti e con il tasto SET si selezionano i giorni in cui vuole effettuare la copia. Con una seconda pressione del tasto si selezionano e deselezionano i giorni.

24-CHRONO-SLEEP

Quando si sono scelti tutti i giorni in cui copiare il programma di MONDAY, si conferma l'operazione con il tasto  OK.





Per dare evidenza dell'operazione eseguita, per 3" appare la schermata a sinistra e si ritorna alla schermata di origine nel caso in cui si voglia effettuare altre copie.





MODIFICA DI UN PROGRAMMA GIORNALIERO





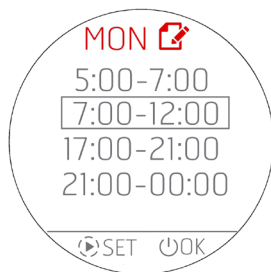

Per modificare un programma giornaliero selezionare nel menu iniziale **MODIFY PROG.** Compare la schermata che permette la selezione dei giorni della settimana.

ATTENZIONE! L'icona della schermata è quella di modifica  e non della programmazione  di una nuova fascia!!.

Con il tasto  SET si seleziona il giorno e si passa alla schermata relativa alle fasce orarie esistenti. Se nessun giorno è selezionato premendo il tasto  OK sostanzialmente si torna al menu precedente senza effettuare modifiche.



Se si accede alle modifiche delle fasce orarie invece, come di consueto con i tasti   si seleziona il programma e con il tasto  SET si seleziona quella interessata alla modifica.

Se invece nessuna fascia è selezionata, con il tasto  OK sostanzialmente si torna al menu precedente senza effettuare modifiche.

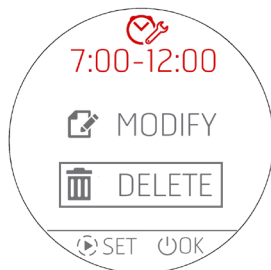

In caso di volontà di modificare una fascia oraria, la prima richiesta è se si vuole cancellare (DELETE) o modificare (MODIFY) la fascia oraria attraverso questo menu:

Se si vuole cancellare la fascia oraria si accede a questa schermata di doppia conferma ed in caso affermativo si cancella la fascia e si torna al menu precedente dove si raffigurano tutte le fasce orarie del giorno MONDAY senza ovviamente quella appena cancellata.



24-CHRONO-SLEEP

MODIFICA DELLE TEMPERATURE T1 / T2 / T3 / T4



Per impostare le temperature di SET T1 – T2 – T3 – T4 (T3 e T4 solo per stufe Hydro) si deve entrare nel menu **SET TEMP.** selezionando la voce con i tasti \oplus \ominus e confermando con il tasto OK .

Con il tasto **ESC** (\leftarrow) invece si torna alla HOME

Accedendo al menu di modifica delle temperature si possono visualizzare le seguenti impostazioni.

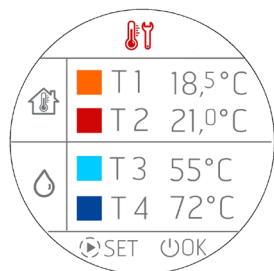

Premendo il tasto \rightarrow SET la prima temperatura (T1) diventa di colore ROSSO e con i tasti \oplus \ominus si può procedere alla modifica con step di 0,5°C. Come di consueto con una pressione prolungata dei tasti \oplus \ominus si hanno variazioni di temperatura a step più elevati, seguendo la stessa filosofia delle modifiche delle temperature sul pannello.

Premendo nuovamente il tasto \rightarrow SET si procede con la modifica della seconda temperatura (T2) che a sua volta diventa di colore ROSSO. Questo iter prosegue per tutte le temperature o fino a che si preme il tasto \rightarrow SET.

Per confermare ed uscire dalla schermata invece si deve premere il tasto OK .

i N.B. In caso di stufa ARIA le temperature T3 e T4 o non compaiono oppure restano non modificabili.

24-CHRONO-SLEEP

VARIANTE CHRONO PER LE STUFE HYDRO

GESTIONE DI T3 E T4

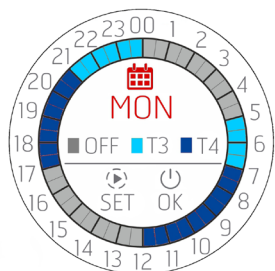

Nel caso di scelta di temperature T3 e T4, la visualizzazione riassuntiva cambia semplicemente colorazione e si aggiorna la leggenda visto che non vi è possibilità di impostare delle fasce crono dove convivono sia le temperature ARIA (T1 e T2) e le temperature ACQUA (T3 e T4)

Nel momento in cui nella programmazione si selezionano le temperature T3 e T4 la rappresentazione del giorno prenderà i colori di T3 e T4

PARAMETRI PROGRAMMABILI NELLA FASCIA ORARIA

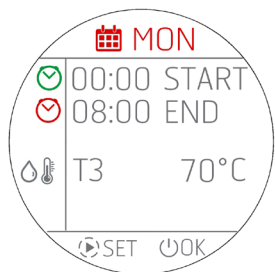

Rispetto ai prodotti ARIA sono presenti meno impostazioni possibili che sono solo START, END e la temperatura dell'acqua in caldaia/puffer/boiler.

Non essendoci la possibilità di impostare modalità e ventilazione questi parametri spariscono.

25 - WI-FI/WPS/BLUETOOTH

ATTIVAZIONE/DISATTIVAZIONE BLUETOOTH

IL BLUETOOTH è indipendente dal WI-FI e si attiva con una pressione contemporanea e continuativa di $\oplus \ominus$ per 5 secondi

Contestualmente all'attivazione si attiva il "paring" e quando si ritorna alla schermata home, l'icona compare e lampeggia in attesa di connessione con un dispositivo **già precedentemente registrato**.

La connessione Bluetooth non si disattiva ma è sempre in attesa di connessione (con dispositivi già registrati) in modo tale che se un dispositivo associato entra nel campo di azione in momenti diversi della giornata, questo si aggancia automaticamente al prodotto (come per il telefono cellulare quando si entra in auto).

Per la disattivazione del Bluetooth si premono sempre $\oplus \ominus$ per 5".

Qualora sia già stato attivato il WIFI, i due funzionano simultaneamente altrimenti sarà attivo solo il Bluetooth.



VISUALIZZAZIONE BLUETOOTH E WI-FI

Solo bluetooth acceso e in attesa di connessione con dispositivi già registrati	Solo bluetooth acceso e connesso (icona blu)
A circular smartwatch face with a white background and a grey radial pattern. At the top is a house icon. The center displays a blue Bluetooth symbol above the temperature "24.5°" and a house icon, with "P5" below. On the left and right sides are icons for a flame and a hand. At the bottom right is a moon icon. A Wi-Fi icon is not present.	A circular smartwatch face with a white background and a grey radial pattern. At the top is a house icon. The center displays a blue Bluetooth symbol above the temperature "24.5°" and a house icon, with "P5" below. On the left and right sides are icons for a flame and a hand. At the bottom right is a moon icon. A Wi-Fi icon is not present.
WI FI acceso e collegato e bluetooth in attesa di connessione con dispositivi già registrati	WI FI acceso e collegato e bluetooth connesso (icona blu)
A circular smartwatch face with a white background and a grey radial pattern. At the top is a house icon. The center displays a blue Bluetooth symbol and a Wi-Fi symbol above the temperature "24.5°" and a house icon, with "P5" below. On the left and right sides are icons for a flame and a hand. At the bottom right is a moon icon.	A circular smartwatch face with a white background and a grey radial pattern. At the top is a house icon. The center displays a blue Bluetooth symbol and a Wi-Fi symbol above the temperature "24.5°" and a house icon, with "P5" below. On the left and right sides are icons for a flame and a hand. At the bottom right is a moon icon.

PRIMA CONNESSIONE BLUETOOTH

Come da prassi per le connessioni Bluetooth cercare sul dispositivo (smartphone) la rete Bluetooth dell'apparecchiatura indicata nell'etichetta di prodotto.

25 - WI-FI/WPS/BLUETOOTH

ATTIVAZIONE/DISATTIVAZIONE WI-FI e WPS

Di fabbrica, il prodotto presenta la rete bluetooth abilitata e WiFi attivo ma non connesso: ciò significa che il WIFI non è visibile finché non si stabilisce una connessione con una rete WIFI / domestica.

MENU WI-FI:

Da pannello, accedere al menù dedicato con la pressione contemporanea dei tasti $\oplus \ominus$.

A seconda dello stato di connessione, è possibile selezionare:





- "OFF": quando il Wi-Fi è connesso ad una rete domestica già creata e quindi è possibile spegnerlo interrompendo la connessione del prodotto alla rete stessa.
- "ON": quando il Wi-Fi è stato precedentemente spento e quindi si riattiva cercando di connettersi alla precedente rete utilizzata per la connessione. È visibile e selezionabile solo se non si è connessi ad una rete.
- "WPS": quando il Wi-Fi non è mai stato connesso a nessuna rete o è stato dato un reset, quindi è possibile attivare la procedura per connettere il prodotto.
- "RESET": sempre indipendentemente dallo stato del Wi-Fi, disconnette il prodotto dalla rete e/o elimina la rete memorizzata se presente.

Quando si seleziona l'opzione desiderata dal menù, per 3" compare a tutto schermo l'opzione scelta e poi si ritorna alla visualizzazione precedente alla pressione dei tasti $\oplus \ominus$.

Il menu di scelta ha un time-out di 60". In assenza di selezione o conferme con il tasto ON/OFF, tutto resta immutato come all'attimo precedente la pressione $\oplus \ominus$.

Quando il Wi-Fi è attivo e connesso ad un router o altro, il simbolo  resta evidente all'interno della corona.

Il simbolo mostra anche la potenza del segnale Wi-Fi togliendo o aggiungendo "archetti" al simbolo per testimoniare una variazione di potenza del segnale secondo questo schema:

	POTENZA BASSA		POTENZA MEDIA		POTENZA MASSIMA		APP CONNESSA ALLA RETE MA NON ALLA STUFA
--	---------------	---	---------------	---	-----------------	---	--

La connessione del prodotto alla rete Wi-Fi si può eseguire in due modi:

- Funzione WPS
- Attraverso la APP (Android o IOS) mediante connessione bluetooth

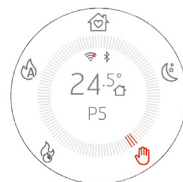

CONNESSIONE WPS

Da pannello comandi, accedere al menù dedicato con la pressione contemporanea dei tasti $\oplus \ominus$ e selezionare la voce "WPS" (il menù è accessibile sia con prodotto in lavoro che spento).

Quando viene attivata la voce WPS l'icona  diventa di colore rosso e lampeggia sempre per la durata di connessione prevista (2 minuti).

Se la procedura ha successo, il simbolo  resta raffigurato altrimenti dopo il time-out del WPS il simbolo  sparisce.

CONNESSIONE MEDIANTE APP (ANDROID O IOS) PER MEZZO DELLA CONNESSIONE BLUETOOTH

Per eseguire la connessione ad una rete domestica è necessario innanzitutto accertarsi che la connessione bluetooth sia attiva.

All'avvio della APP compare la schermata di prima connessione Bluetooth, premere sul riquadro con scritto "+" per aggiungere un nuovo dispositivo.



25 - WI-FI/WPS/BLUETOOTH

La APP andrà in ricerca dei dispositivi disponibili nei dintorni. Può accadere che venga trovata, non solo la rete bluetooth della stufa, ma anche di altre apparecchiature, è possibile identificare univocamente la stufa grazie al nome MCZ_EP_123456 dove gli ultimi 6 numeri sono le ultime 6 cifre del numero di serie della stufa riportate sull'etichetta sull'apparecchio o all'interno del plico delle istruzioni.



Eseguita la connessione BLUETOOTH la APP propone una lista delle reti domestiche disponibili di cui inserire le credenziali.

Selezionata la rete vengono riassunti i dati della stufa in connessione e premendo sul tasto AVANTI inizia la procedura di connessione alla rete che identifica tutte le fasi che sono andate a buon fine o meno.

Se tutta la procedura è corretta premendo il tasto avanti si può iniziare ad interagire con l'apparecchiatura grazie alla rete WI-FI da remoto.

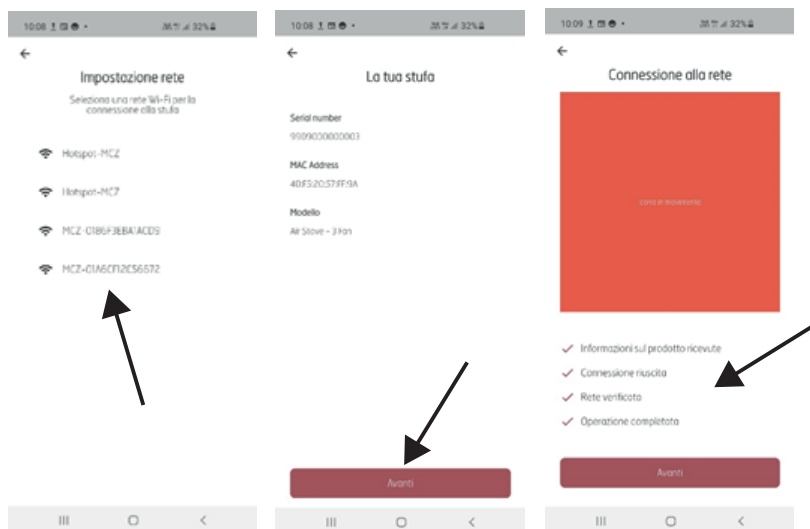











26-SPEGNIMENTO



SPEGNIMENTO (nei diversi stati)

Come per l'accensione effettuare una pressione prolungata per 2" di  e il display passa in modalità spento/stand-by.

Visualizzazione da display spento.

- Temperatura ambiente
- Ora corrente
- OFF
- L'icona  è presente solo se il prodotto è connesso ad un router altrimenti è spenta e l'icona  è presente se è stato attivato il bluetooth.
- L'unico tasto illuminato è quello 
- In stato di spegnimento il tasto  cambia colore a secondo della fase di spegnimento:
 - Rosso LAMPEGGIANTE: Prima fase dello spegnimento.
 - Blu LAMPEGGIANTE: Fase di raffreddamento e sul display appare l'icona  e il pulsante  diventa blu lampeggiante. Nel caso di apparecchiatura munita di braciere autopulente compare durante la fase di raffreddamento l'icona di pulizia braciere 
 - Bianco FISSO: Prodotto freddo in stand by e sul display appare OFF
 - Verde FISSO: Prodotto spento da START&STOP in attesa di input.

			
SPEGNIMENTO	RASCHIAMENTO BRACIERE (STUFE MATIC)	RAFFREDDAMENTO	SPENTO

	
SPENTO PER ECOSTOP	SPENTO PER ALLARME

27-VISUALIZZAZIONI EXTRA

SBLOCCO AUTOMATICO COCLEA



Se durante il funzionamento il tasto ON-OFF diventa giallo significa che la coclea sta eseguendo un ciclo di rotazione nel senso di marcia inverso per sbloccare del pellet nella coclea.

Il ciclo è automatico e non vi è alcuna necessità di intervento da parte dell'utente.

ICONA GIALLA

RAFFREDDAMENTO FORZATO



Quando il prodotto funziona per un numero elevato di ore (es. 6 ore) continue al massimo della potenza (sconsigliato in base alle avvertenze di cui al cap.1 della "PARTE 1" del manuale), interviene un ciclo di raffreddamento obbligatorio della durata di 30 minuti. Quando questo accade il display visualizza quanto raffigurato a lato.

Durante questo periodo il prodotto garantisce comunque delle discrete performance di riscaldamento (pari alla potenza 3) ma non è possibile intervenire in alcun modo per disattivarla, fatto salvo spegnere il prodotto premendo, come di consueto 2" il tasto 









VISUALIZZAZIONE IN STAND BY



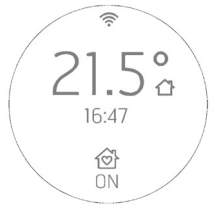

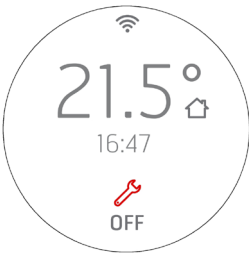

27-VISUALIZZAZIONI EXTRA

GESTIONE DELLA ALTRE ICONE DI NOTIFICA

Esistono altre icone di notifica che devono comparire sul quadrante e sono rispettivamente:

 <p>L'icona di riserva pellet compare qualora sia installato lo specifico sensore (optional). Il simbolo compare all'interno della corona quando il livello del pellet scende al di sotto del sensore: di colore grigio durante il funzionamento e di colore rosso in OFF o STAND BY per START&STOP In fase di spegnimento e raffreddamento l'icona non compare</p> <p>Se il pannello è in STANDBY, si visualizza l'icona riserva in alternanza con l'icona che indica la modalità di funzionamento (oppure la SILENT MODE) con un intervallo di 10 secondi ciascuno.</p>	   
 <p>L'icona di colore rosso indica che sono trascorse il numero massimo di ore lavoro, oltre il quale è necessario effettuare la manutenzione straordinaria (es. 2000 ore di lavoro). Compare nella schermata STAND-BY e OFF (PRODOTTO SPENTO o SPENTO PER START&STOP) In fase di spegnimento e raffreddamento l'icona non compare</p>	
 <p>Pulizia braciere autopulente</p> <p>L'icona compare dopo la fase di spegnimento e prima della fase di raffreddamento nel caso di prodotti muniti di braciere autopulente. L'icona compare durante tutto il ciclo di movimentazione del braciere.</p>	

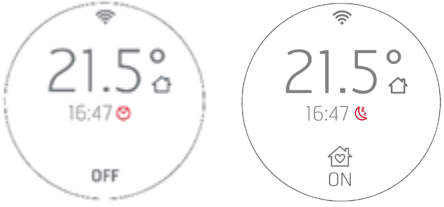
27-VISUALIZZAZIONI EXTRA

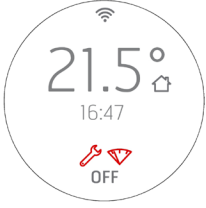

 <p>ICONA RAFFREDDAMENTO</p> <p>Visualizzazione del display in stato di RAFFREDDAMENTO dopo spegnimento.</p>	
 <p>ICONA RAFFREDDAMENTO FORZATO</p> <p>Visualizzazione, in STAND BY, del RAFFREDDAMENTO FORZATO. Il superamento del numero massimo di ore di funzionamento al massimo della potenza (es: 6 ore).</p>	
 <p>CRONO e SLEEP</p> <p>Esempio di visualizzazione icona CRONO/SLEEP in OFF ed esempio di visualizzazione CRONO con display in STAND BY e prodotto acceso. Le icone sono rosse.</p>	
 <p>SILENT MODE</p> <p>Visualizzazione SILENT MODE in STAND BY</p>	
<p>Esempio di visualizzazione di più icone in OFF o STAND BY per START&STOP.</p> <p>Le icone in questo caso sono tutte rosse</p>	

28-MENU UTENTE

MENU UTENTE

Con la pressione continuativa per 5" del pulsante  si accede ad un menu utente a scorrimento con i pulsanti  .

Il TIME OUT di uscita da questa schermata è 2 minuti almeno che non si esca forzatamente con .

Il riquadro di selezione indica la voce che si sta selezionando e si sposta con  .

Per la selezione della voce di menu si preme .



Per NON confermare le scelte ed uscire .

Il menu utente ha le seguenti voci:

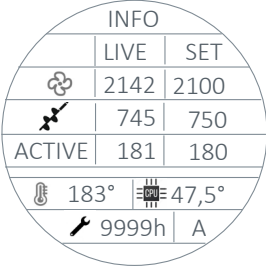

- INFO = Visualizzazione dei parametri più importanti di funzionamento
- DATE = Regolazione data e ora
- ΔT START&STOP = Regolazione dell'isteresi POSITIVA e NEGATIVA per il funzionamento dello START & STOP
- TONE:
 - o SILENT: lieve BIP solo alla conferma dei comandi
 - o NORMAL: BIP udibile solo alla conferma dei comandi (SETTAGGIO DI FABBRICA)
 - o HIGH: BIP udibile ad ogni pressione del tasto
- ADAPTIVE MODE = ON/OFF (default OFF)
- BRIGHTNESS = possibilità di regolare il contrasto del display
- DISPLAY SET = possibilità di regolare il centraggio del display
- STANDBY DISPLAY = Serve a regolare il tempo oltre il quale il display va in Stand by (vedi paragrafo precedenti). Regolazione in secondi con pressione prolungata dei tasti a step di 5" (default 120"). Limite 600" (10 minuti). Una ulteriore pressione del tasto oltre i 600" porta lo stand by in OFF cioè non compare mai lo standby dello schermo in funzionamento
- CLEAN GRATE (solo prodotti MATIC e HYDRO)
- T. EXT: Serve per attivare o disattivare un termostato esterno.

28-MENU UTENTE

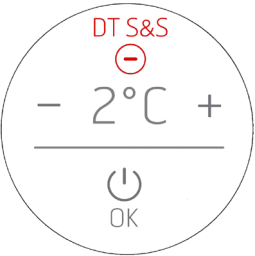
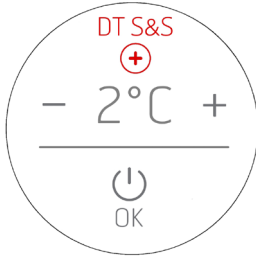

COMANDI

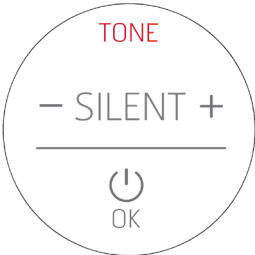
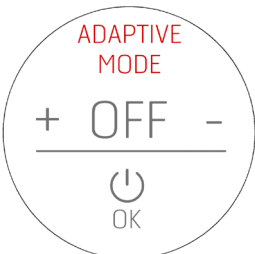
VISUALIZZAZIONE	COMANDI
<p>INFO</p> 	<p>Solo consultazione Tasto o per uscire (+bip) IL TIME OUT di questa schermata è 2 minuti</p>
<p>DATE</p> 	<p>Una volta entrati nel menu, il giorno diventa di colore rosso per dare indicazione da dove inizia la regolazione dei valori. I pulsanti sono illuminati come anche indicando i tasti attivi per le regolazioni mentre gli altri sono disattivati. Con i tasti si sceglie il giorno e con si conferma e si passa alla regolazione del mese che a sua volta diventa rosso. Con lo stesso metodo poi si passa alla regolazione dell'anno in corso. Con una successiva pressione del tasto si passa alla regolazione dell'ora. Le ore diventano rosse. Si regolano le ore con e si conferma con e si passa alla regolazione dei minuti. Stesso procedimento per la regolazione dei minuti. Alla pressione del tasto per la conferma dei minuti tutti i caratteri tornano in grigio, si attende 3" per dare visione complessiva delle regolazioni eseguite e si esce dal menu ritornando alla visualizzazione presente prima di accedere al menu. La regolazione di data e ora si può eseguire sia da prodotto acceso che spento (o alla prima accensione).</p>
<p>ΔT START&STOP (ISTERESI POSITIVA E NEGATIVA)</p> <div style="display: flex; justify-content: space-around; align-items: center;"> <div data-bbox="98 1054 353 1310">  </div> <div data-bbox="389 1054 645 1310">  </div> <div data-bbox="665 1091 1046 1225"> <ul style="list-style-type: none"> • per cambiare i valori • Valori disponibili -da +5 a -5 • per confermare e si ritorna alla pagina precedente (+bip) • per uscire senza confermare (+bip) </div> </div>	

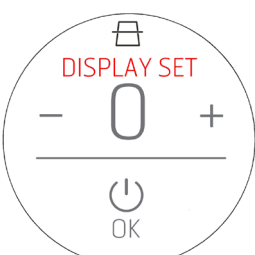
28-MENU UTENTE

<p>TONE</p> 	<ul style="list-style-type: none">• \oplus \ominus per cambiare i valori• Valori disponibili – SILENT / NORMAL / HIGH• \odot per confermare e si ritorna alla pagina precedente (+bip)• \triangleright per uscire senza confermare (+bip) <p>NORMAL è l'impostazione di fabbrica</p>
<p>ADAPTIVE MODE</p> 	<ul style="list-style-type: none">• \oplus \ominus per cambiare i valori• Valori disponibili -ON e OFF• \odot per confermare e si ritorna alla pagina precedente (+bip)• \triangleright per uscire senza confermare (+bip)
<p>BRIGHTNESS</p> 	<ul style="list-style-type: none">• \oplus \ominus per cambiare i valori• Valori disponibili -3 -2 -1 0 +1 +2 +3• \odot per confermare e si ritorna alla pagina precedente (+bip)• \triangleright per uscire senza confermare (+bip)
<p>DISPLAY SET</p> 	<ul style="list-style-type: none">• \oplus \ominus per cambiare i valori• Valori disponibili -3 -2 -1 0 +1 +2 +3• \odot per confermare e si ritorna alla pagina precedente (+bip)• \triangleright per uscire senza confermare (+bip)

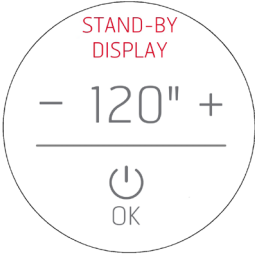
28-MENU UTENTE

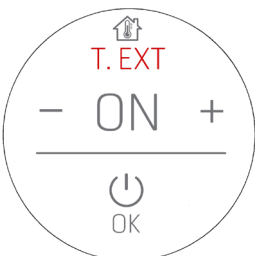



<p>STANDBY DISPLAY</p> 	<ul style="list-style-type: none">• per cambiare i valori• Valori disponibili da 0 a 600". Lo step successivo a 600" è OFF che significa che il display non va MAI in standby.• per confermare e si ritorna alla pagina precedente (+bip)• per uscire senza confermare (+bip)
<p>CLEAN GRATE (solo MATIC e HYDRO)</p> 	<ul style="list-style-type: none">• per cambiare i valori• Valori disponibili -ON-OFF• per confermare e si ritorna alla pagina precedente (+bip)• per uscire senza confermare (+bip)
<p>TERMOSTATO ESTERNO</p> 	<ul style="list-style-type: none">• per cambiare i valori• Valori disponibili -ON-OFF• per confermare e si ritorna alla pagina precedente (+bip)• per uscire senza confermare (+bip)

28-MENU UTENTE

TERMOSTATO ESTERNO

Nell'eventualità in cui venga collegato un termostato esterno non è più possibile indicare la temperatura ambiente registrata dalla sonda locale ed effettuare la regolazione della temperatura desiderata da pannello.

La visualizzazione del display dunque in modalità AUTO/COMFORT/OVERNIGHT sarà la seguente:

	
<p>ON identifica che il contatto del termostato è CHIUSO e c'è richiesta di potenza. Quindi il prodotto funzionerà a massima potenza fino al raggiungimento della temperatura e poi ridurrà al minimo il suo funzionamento.</p>	<p>OFF identifica che il contatto del termostato è APERTO e NON c'è richiesta di potenza. Quindi la stufa funzionerà al minimo fino ad un eventuale abbassamento della temperatura al di sotto della temperatura impostata sul termostato esterno.</p>
	
<p>ON identifica che il contatto del termostato è CHIUSO e c'è richiesta di potenza e quindi la stufa funzionerà alla massima potenza fino al raggiungimento della temperatura e poi si spegnerà in virtù delle logiche dello START&STOP. In questo caso non potendo gestire l'isteresi di temperatura (gestita dal termostato esterno), i tempi di reazione per la riaccensione o lo spegnimento da START&STOP sono legate solo ai ritardi di INGRESSO/USCITA dallo stato (vedi cap. STAR&STOP).</p>	<p>OFF identifica che il contatto del termostato è APERTO e NON c'è richiesta di potenza e quindi la stufa funzionerà alla minima potenza fino a soddisfare il tempo di INGRESSO in START&STOP. In questo caso non potendo gestire l'isteresi di temperatura (gestita dal termostato esterno), i tempi di reazione per la riaccensione o lo spegnimento da START&STOP sono legati solo ai ritardi di INGRESSO/USCITA dallo stato (vedi cap. STAR&STOP).</p>

29 - SENSORE LIVELLO PELLETT

MONTAGGIO SENSORE LIVELLO PELLETT (opzionale)

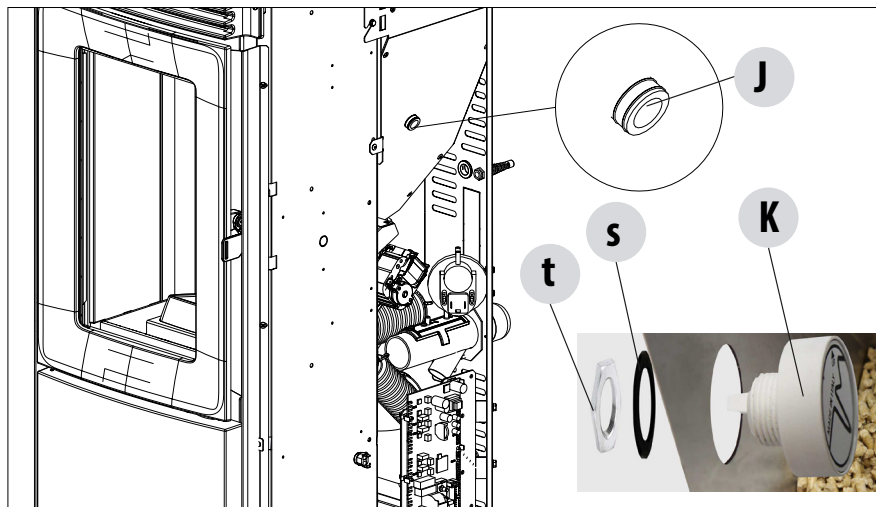

Il sensore pellet è un indicatore di riserva del combustibile con lo scopo di avvisare l'utente che il pellet sta ultimando. A serbatoio vuoto, alzare il coperchio di caricamento del pellet e con la mano, nella parte interna, rimuovere il tappo "J" già montato e inserire il sensore "K" di livello pellet sempre dall'interno del serbatoio.

Il bloccaggio del sensore al serbatoio viene fatto montando esternamente la guarnizione "s" e bloccando in maniera stabile con la ghiera "t".

Il sensore deve poi essere connesso attraverso il cavo in dotazione alla scheda elettronica in posizione 16.

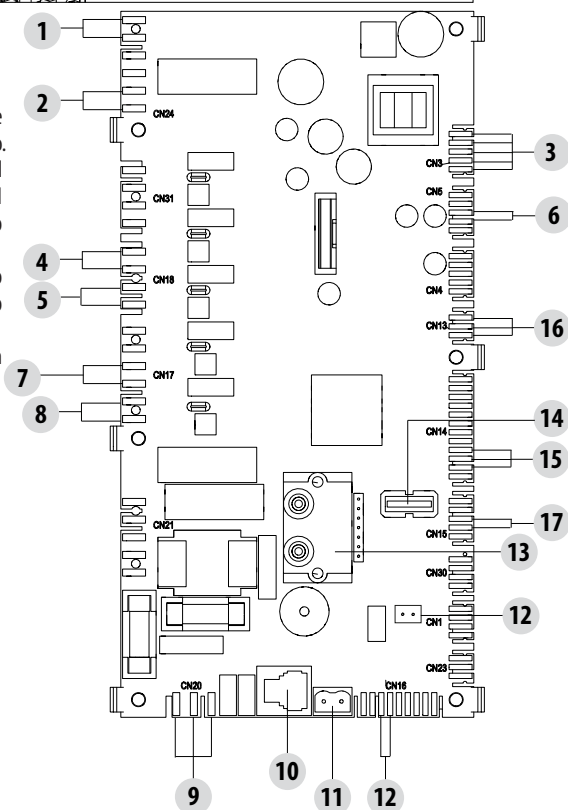
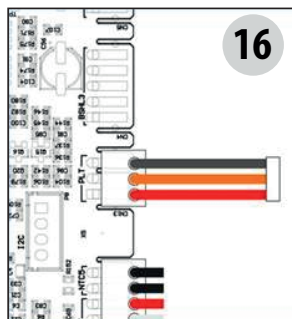

30-TERMOSTATO ESTERNO

COLLEGAMENTO TERMOSTATO ESTERNO (OPZIONALE)

Per collegare il termostato esterno è necessario scollegare la sonda ambiente dal morsetto in posizione 12 della scheda elettronica e collegare il cablaggio del termometro esterno.

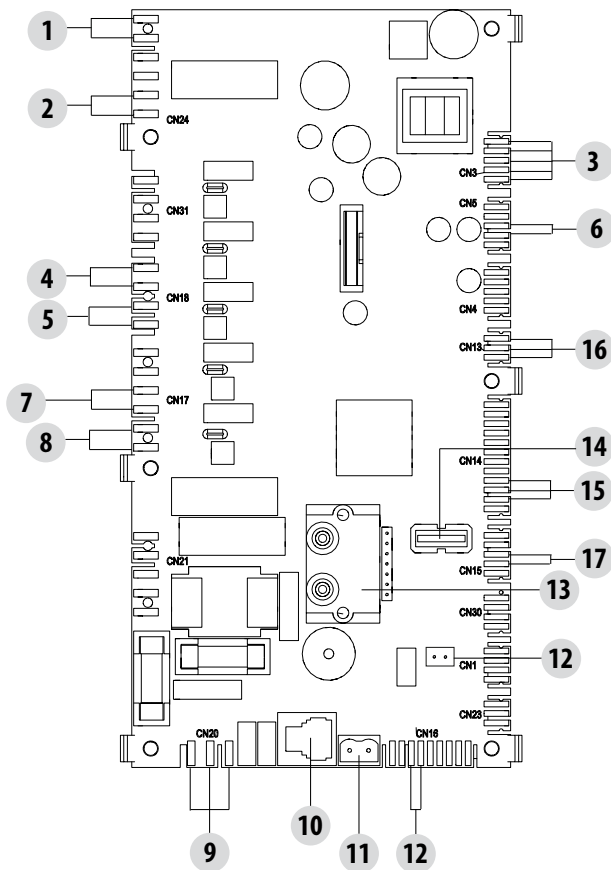

31-SICUREZZE

LE SICUREZZE

Il prodotto è fornito dei seguenti dispositivi di sicurezza.

SONDA TEMPERATURA FUMI

Rileva la temperatura dei fumi dando il consenso all' avviamento oppure arrestando il prodotto quando la temperatura dei fumi scende sotto il valore pre-impostato.

SONDA TEMPERATURA DEL SERBATOIO PELLETTI

Se la temperatura supera il valore di sicurezza impostato, arresta immediatamente il funzionamento del prodotto e per riavviarlo è necessario aspettare che la stufa si sia raffreddata.

SICUREZZA ELETTRICA

Il prodotto è protetto contro gli sbalzi violenti di corrente da un fusibile generale che si trova nel pannello di alimentazione posto sul retro. Altri fusibili per la protezione delle schede elettroniche sono situati su quest'ultime.

ROTTURA VENTOLA FUMI

Se la ventola si ferma, la scheda elettronica blocca in modo tempestivo la fornitura di pellets e viene visualizzato l'allarme.

ROTTURA MOTORIDUTTORE

Se il motoriduttore si arresta, il prodotto si spegne e viene segnalato il relativo allarme.

MANCANZA TEMPORANEA DI CORRENTE

Se durante il funzionamento si verifica un mancanza di corrente elettrica, al ritorno dell'alimentazione il prodotto si pone in raffreddamento e poi si riaccende automaticamente.

MANCATA ACCENSIONE

Se durante la fase di accensione non si sviluppa alcuna fiamma, il prodotto va in allarme.



È VIETATO MANOMETTERE I DISPOSITIVI DI SICUREZZA.

Solo dopo aver eliminato la causa che ha provocato l'intervento del sistema di sicurezza è possibile l'accensione del prodotto ripristinando così il funzionamento automatico della sonda. Per capire quale anomalia ricorre consultare il presente manuale che spiega a seconda del messaggio di allarme che l'apparecchio espone, come intervenire su di essa.

32-ALLARMI

ALLARMI



In caso di allarme la corona si colora di rosso per dare carattere di "attenzione".

Compare il simbolo  e il codice dell'allarme.

Il pulsante  diventa rosso e lampeggia molto velocemente

Tutti gli altri tasti sono disattivati.

N.B. Premere il pulsante  per almeno 3" per resettare l'allarme.

32-ALLARMI

SEGNALAZIONE DEGLI ALLARMI

Nel caso in cui si verifichi un'anomalia di funzionamento, la stufa entra nella fase di spegnimento per allarme.

La tabella che segue descrive i possibili allarmi segnalati dalla stufa, associati alla rispettiva codifica che compare nel pannello di emergenza, e suggerimenti utili per risolvere il problema.

SCRITTA SUL DISPLAY	TIPOLOGIA DI PROBLEMA	SOLUZIONE
A01 MANCATA ACCENSIONE	La fiamma non si accende	Controllare il livello del pellet nel serbatoio. Controllare che il braciere sia posizionato correttamente nella sua sede e che non abbia incrostazioni o incombusti. Verificare che la candeletta si scaldi. Svuotare e pulire accuratamente il braciere prima di riaccendere.
A02 NO FIAMMA	Spegnimento anomalo del fuoco	Controllare il livello del pellet nel serbatoio. Controllare che il braciere sia appoggiato correttamente nella sua sede e non abbia incrostazioni evidenti di incombusto.
A03 SICUREZZA PELLETT	La temperatura del serbatoio pellet supera la soglia di sicurezza prevista. Surriscaldamento della struttura per ridotta dissipazione del calore.	La struttura è troppo calda perchè il prodotto ha funzionato troppe ore alla massima potenza oppure perchè scarsamente ventilata. Quando la stufa è sufficientemente fredda premere il pulsante  per almeno 3" per resettare l'allarme. Una volta annullato l'allarme si può riaccendere regolarmente la stufa.
A04 SOVRATEMPERATURA FUMI	La temperatura dei fumi di scarico ha superato determinati limiti di sicurezza pre-impostati.	La stufa si spegne in automatico. Lasciar raffreddare la stufa per qualche minuto e poi riaccendere. Controllare l'evacuazione dei fumi e verificare il tipo di pellet utilizzato in base alle indicazioni riportate al cap.2 di questo manuale.
A05 OSTRUZIONE	Ostruzione canna fumaria - vento.	Verificare condotto fumi e chiusura porta.
	L'estrattore fumi non riesce a garantire l'aria primaria necessaria ad una corretta combustione.	Difficoltà di tiraggio o intasamento del braciere. Verificare se il braciere è intasato dalle incrostazioni ed eventualmente pulirlo. Controllare ed eventualmente pulire il condotto fumario e l'ingresso d'aria.
A08 GUASTO MOTORE FUMI	Funzionamento anomalo ventilatore fumi	Controllare la pulizia del vano ventola fumi al fine di verificare se della sporcizia la blocca. Se non sufficiente, la ventola fumi è guasta. Chiamare un centro di assistenza autorizzato per effettuare la sostituzione.
A09 GUASTO TERMOCOPIA	La sonda fumi si è guastata e non rileva correttamente la temperatura dei fumi di scarico.	Contattare un centro di assistenza autorizzato per eseguire la sostituzione del componente.
A11 GUASTO COCLEA	Guasto alimentazione pellet	Contattare un centro di assistenza autorizzato per eseguire la sostituzione del componente.

32-ALLARMI

A12 GUASTO SENSORE MOTORIDUTTORE	Sensore di pilotaggio del motoriduttore (PWM) guasto	Contattare un centro di assistenza autorizzato.
A13 GUASTO TEMPERATURA SCHEDA	Sovratemperatura centralina elettronica	La struttura è troppo calda perchè il prodotto ha funzionato troppe ore alla massima potenza oppure perchè scarsamente ventilata. Quando la stufa è sufficientemente fredda premere il pulsante  per almeno 3" per resettare l'allarme. Una volta annullato l'allarme si può riaccendere regolarmente la stufa.
A14 GUASTO SENSORE ACTIVE	Guasto al sensore di portata dell'aria	Questo allarme è bloccante ed è resettabile da App. Se il sensore è guasto l'allarme ricompare. Contattare un centro di assistenza autorizzato per eseguire la sostituzione del componente.
A17 ALLARME COCLEA BLOCCATA	Bloccaggio della coclea dovuta ad un intasamento del pellet o da un corpo estraneo	Anche in seguito alla procedura di sblocco coclea previsto dal software (rotazione in entrambi i sensi di marcia del motoriduttore) la coclea non si è sbloccata. Tentare di rimuovere il pellet e/o il corpo estraneo con un aspiratore o chiamare un centro di assistenza autorizzato per eseguire tale operazione.
A21 PRESSOSTATO	Porta stufa aperta	Chiudere la porta
	Sportello di caricamento combustibile aperto	Chiudere lo sportello. Abbassare il livello di combustibile nel serbatoio.
	Pressostato aria	Difficoltà di tiraggio o intasamento del braciere. Verificare se il braciere è intasato dalle incrostazioni ed eventualmente pulirlo. Controllare ed eventualmente pulire il condotto fumario e l'ingresso dell'aria.
A22 GUASTO SONDA AM- BIENTE	Anomalia sonda ambiente	Contattare un centro di assistenza autorizzato per eseguire la sostituzione del componente.
POP UP	Sonda wifi scollegata	Verificare la presenza delle batterie cariche nel dispositivo Sostituire le batterie e rifare la procedura di collegamento del dispositivo
POP UP	Allarmi	Tramite app è possibile ricevere un avviso per gli allarmi non resettabili da app tipo A01, A02, A03, A05, A21 ma solo da pannello sulla stufa. Dopo aver resettato l'allarme sul pannello resettare al il messaggio da app.

Uscita dalla condizione di allarme

Nel caso intervenga un allarme, per ripristinare il normale funzionamento della stufa è necessario seguire la procedura sotto descritta:

- Annullare gli allarmi A01, A02, A03, A05, A21 solo da pannello sulla stufa.
- Annullare gli altri allarmi da app.

Blocco meccanico della stufa

Le cause di blocco meccanico della stufa possono essere le seguenti:

- Surriscaldamento della struttura ("A03")
- Surriscaldamento dei fumi ("A04")
- Durante il funzionamento della stufa si è verificato un ingresso d'aria non controllata in camera di combustione o un'ostruzione in canna fumaria ("A05")

Solo l'allarme **A21** emette un beep sonoro a intermittenza finché l'allarme è attivo. In questa situazione si attiva automaticamente la fase di spegnimento. Quando questa procedura è avviata, qualsiasi operazione di prova per ripristinare il sistema sarà inutile. Sul display viene segnalata la causa del blocco.

COME AGIRE:

Se compare la scritta "**A03**": la struttura è troppo calda perché il prodotto ha funzionato troppe ore alla massima potenza oppure perché scarsamente ventilata.

Quando la stufa è sufficientemente fredda, da pannello sulla stufa annullare l'allarme A03. Una volta annullato l'allarme si può riaccendere regolarmente la stufa.

Se compare la scritta "**A04**": La stufa si spegne in automatico. Lasciar raffreddare la stufa per qualche minuto e poi riaccendere. Controllare l'evacuazione dei fumi e verificare il tipo di pellet utilizzato in base alle indicazioni riportate al capitolo dedicato del manuale.

Se compare la scritta "**A05**": causato dall'apertura prolungata della porta fuoco o da una sensibile infiltrazione d'aria (es. tappo d'ispezione ventola fumi mancante). Se non dovuto a questi fattori controllare ed eventualmente pulire il condotto fumi e la canna fumaria. (si consiglia che questa operazione venga eseguita da un tecnico specializzato MCZ).

Solamente dopo aver eliminato permanentemente la causa del blocco si può procedere con una nuova accensione.

32-ALLARMI

In caso di intervento frequente dell'allarme A21 che ricordiamo essere:

A21 INTERVENTO SICUREZZE	Porta stufa aperta	Chiudere la porta
	Sportello di caricamento combustibile aperto	Chiudere lo sportello. Abbassare il livello di combustibile nel serbatoio.
	Pressostato aria	Difficoltà di tiraggio o intasamento del braciere. Verificare se il braciere è intasato dalle incrostazioni ed eventualmente pulirlo. Controllare ed eventualmente pulire il condotto fumario e l'ingresso dell'aria.

è necessario verificare alcuni punti per verificare la natura della problematica ed eventualmente agire su alcune regolazioni e/o sulle sicurezze per ripristinare il corretto funzionamento del prodotto.

Ricordiamo però che ogni regolazione e modifica che vada ad agire sulle sicurezze di funzionamento, deve essere eseguita esclusivamente se IL PRODOTTO È INSTALLATO CONFERMEMENTE ALLE NORME E LEGGI VIGENTI E SE CORRETTAMENTE MANUTENZIONATO DA PERSONALE AUTORIZZATO E SPECIALIZZATO. Modifiche effettuate sommariamente, per permettere il funzionamento del prodotto anche in condizioni non regolamentari, può causare gravi danni a cose e persone.

Attenzione!



Le regolazioni vanno eseguite esclusivamente da personale autorizzato e qualificato sotto la sua responsabilità e previo verifica della conformità dell'installazione. La casa costruttrice declina ogni responsabilità di danni a cose o persone nel caso di modifica delle sicurezze.

Ogni responsabilità per uso improprio del prodotto è totalmente a carico dell'utente e solleva il produttore di ogni responsabilità civile o penale.

Serie di stufe dotate di pressostato installato sul serbatoio con punto di prelievo posizionato sul fondo, a destra del motoriduttore. Questo sistema tutela l'intero sistema garantendo l'ermeticità della stufa per tutta la sua durata.

È importante capire che ad ogni calo di depressione significativo il pressostato può intervenire e può essere dovuti a:

- Intasamento della canna fumaria.
- Presenza di un corpo estraneo in canna fumaria (uccelli, nidi, griglie intasate, ecc..).
- Vento che entra in canna fumaria perché non protetta o perché è stata eseguita un'installazione senza canna fumaria o a parete.
- Discesa d'aria fredda dalla canna fumaria.
- Pressostato danneggiato.
- Bloccaggio della membrana interna al pressostato perché è entrata fuliggine o polvere di pellet.
- Coperchio del serbatoio pellet aperto o semi aperto per più di 60 secondi (60 secondi è il tempo stimato per ricaricare il serbatoio).
- Pellet incastrato tra il coperchio del serbatoio e il serbatoio, impedisce alla guarnizione di far tenuta.
- Guarnizione del coperchio serbatoio rotta/usurata.
- Guarnizione tra coclea e caldaia danneggiata o posizionata male.
- Porta fuoco aperta o guarnizione usurata.
- Scambiatori fumi laterali intasati.
- Tappi ispezione con guarnizioni installate male dopo una manutenzione.
- Coclea ostruita da pellet compresso nella parte superiore.
- L'installazione sia conforme e la canna fumaria/raccordo fumario non generino delle ostruzioni evidenti che possono arrestare la fuoriuscita del fumo come ad esempio: lunghi tratti orizzontali (più di 3 metri), condotti fumo non isolati, scarico del fumo "a parete" senza terminali predisposti (installazione regolamentata e consentita solo in Francia [ZONE 3])
- Impianti di aspirazione o recircolo dell'aria interna (es: sistemi VMC) che generino depressioni interne superiori a quelle previste dalla legge (non superiori a 4 Pa)
- Installazione priva di canalizzazione dell'aria comburente, è fondamentale verificare che vi sia una presa d'aria efficiente e dedicata alla stufa, secondo le specifiche di cui al capitolo 2 del presente manuale.

La scheda elettronica è stata inoltre dotata di un automatismo con timer e contattori che va ad aumentare i giri dell'estrattore dei fumi (RPM) in modo da ripristinare la depressione interna al serbatoio e quindi il pressostato, nel caso in cui venga aperto il coperchio per effettuare un rabbocco o in caso di eventuali cali di pressione immediati e saltuari come ad esempio delle raffiche di vento esterno. Se il calo di pressione perdura per oltre 60 secondi il prodotto si pone in uno stato di allarme (A05 o A18)

Ricordando che il tiraggio raccomandato per il corretto funzionamento dei prodotti è di 10 Pa alla massima potenza e 5 Pa alla minima (come previsto da scheda tecnica contenuta all'interno del manuale di uso e manutenzione), è possibile che in condizioni peggiorative di tiraggio (dovute anche a posizione della canna in zone particolarmente soggette ad eventi atmosferici quali venti dominanti, neve, esposizione a nord, etc..) sia necessario eseguire regolazioni dedicate al fine di garantire sempre e comunque i valori di depressione interna al serbatoio previsti.

Per compensare la mancanza di depressione interna è sufficiente regolare la velocità (RPM) dell'estrattore dei fumi in modo tale da garantire i valori minimi tabellari.

Nel caso in cui si rilevassero valori di depressioni interni inferiori a quelli tabellari, ciò può essere anche determinato da scarsa ermeticità delle guarnizioni interne o da semplice usura nel tempo del prodotto.

ISTRUZIONI OPERATIVE SULLE VERIFICHE DI DEPRESSIONE ED EVENTALI VARIAZIONI DEGLI RPM

Collegare un manometro alla presa di pressione posta sul serbatoio:

- Nel caso di prodotti con presa di pressione dedicata inclusa nel serbatoio, accedere al punto di prelievo e collegare il manometro
- Nel caso di prodotti senza presa di pressione dedicata, scollegare il tubicino del pressostato dalla presa di pressione presente sul serbatoio, aggiungere una "T" sul tubicino per intercettare il circuito collegando il manometro e ricollegare il tubicino alla presa di pressione sul serbatoio.

Eventuali regolazioni della combustione e di conseguenza della depressione interna al serbatoio possono essere fatti in due modi:

A) Modificare sul MENU IMPOSTAZIONI il valore di RPM dell'estrattore dei fumi

- I valori disponibili sono da -3 a +3 che corrispondono percentualmente a:
- RPM: -10% +10% nei prodotti Active System
- RPM: -30% +50% nei prodotti NON Active System
- La variazione percentuale agisce proporzionalmente e percentualmente su tutti i valori di potenza (da 1 a 5). La variazione percentuale non agisce su fasi intermedie di funzionamento come ACCENSIONE, FIRE ON o SPEGNIMENTO
- Ad un aumento degli RPM aumenta l'aspirazione e di conseguenza la depressione interna compensando i fenomeni che causano la comparsa dell'allarme.

B) Intervenedo manualmente sugli RPM del motoriduttore all'interno del MENU PARAMETRI TECNICI

- Il pressostato ha una taratura di 10/20 Pa che significa che si disarma al di sotto di 10 Pa di depressione interna al serbatoio e per riarmarsi ha necessità di più di 20 Pa di depressione interna al serbatoio
- Il valore di depressione alla minima potenza deve essere sempre superiore ai 10 Pa mantenendo anche un discreto margine che può erodersi nel tempo a causa dell'usura di guarnizioni o altro (almeno 12/13 Pa)
- Il valore di depressione alla massima potenza deve essere sempre superiore a 20 in modo che il pressostato possa riarmarsi quando entra in funzione l'automatismo di riarmo del pressostato. La procedura di riarmo del pressostato (come ad esempio dopo l'apertura del coperchio per rabbocco del serbatoio), prevede che l'elettronica porti per qualche istante il numero di RPM del ventilatore di estrazione dei fumi fino alla soglia di POTENZA 5 (P5). In P5 pertanto il valore di depressione interna al serbatoio deve essere sempre > di 20 Pa (consigliato 22/23 Pa per conservare del margine).
- **N.B. = I menu PARAMETRI TECNICI sono protetti da password per evitare l'ingresso accidentale da parte dell'utente**



Attenzione! Il set di fabbrica impostato sul prodotto è studiato per ottenere i dati tecnici certificati. In caso di diversità dei dati (come per la ricetta pellet) è possibile modificare i parametri come sopra riportato. Le regolazioni vanno eseguite esclusivamente da personale autorizzato e qualificato sotto la sua responsabilità e previo verifica della conformità dell'installazione.

32-ALLARMI

DEPRESSIONE INTERNA AL SERBATOIO CON PARAMETRI DI FABBRICA E TIRAGGIO DI 5 Pa (MINIMO RACCOMANDATO)

POWER	P1	P2	P3	P4	P5	VALORI
6 kW	13,7/14,2 Pa	15,1/15,6 Pa	17,1/17,5 Pa	19,1/19,5 Pa	22,0/22,2 Pa	Tiraggio
	95°C	110°C	125°C	141°C	165°C	Temperatura fumi
8 kW	13,8/14,3 Pa	15,6/16,1 Pa	17,8/18,0 Pa	21,7/22,2 Pa	26,1/26,6 Pa	Tiraggio
	104°C	119°C	145°C	148°C	184°C	Temperatura fumi
10 kW	15,9/16,3 Pa	20,4/20,9 Pa	25,8/26,3 Pa	31,8/32,3 Pa	36,5/37,0 Pa	Tiraggio
	108°C	°C	150°C	°C	230°C	Temperatura fumi
12 kW	16,5/17,3 Pa	20,4/20,9 Pa	25,8/26,3 Pa	31,8/32,3 Pa	36,5/37,1 Pa	Tiraggio
	118°C	127°C	155°C	172°C	195°C	Temperatura fumi
14 kW	17,6/18,0 Pa	19,8/20,4 Pa	23,1/23,7 Pa	28,9/29,6 Pa	37,8/38,2 Pa	Tiraggio
	118°C	131°C	161°C	187°C	210°C	Temperatura fumi

N.B. I valori di depressione indicati possono differire di ± 1 Pa in base alla temperatura fumi. Allo stesso modo la temperatura dei fumi può differire di $\pm 10^\circ\text{C}$ in base alla qualità del combustibile o il livello di pulizia del prodotto.

Modifica dei giri del ventilatore fumi

Al fine di migliorare ulteriormente la combustione in situazione critiche è possibile variare percentualmente i parametri di aria comburente minimo in ingresso. Tali variazioni possono essere eseguite verso l'alto in caso di elevata difficoltà di evacuazione dei fumi e/o aspirazione aria o verso il basso in caso di eccessivo tiraggio della canna fumaria.

Vedi indicazioni di modifica RICETTA ARIA.

I VALORI DISPONIBILI SONO

-2 -10%

-1 -5%

0 0% (valore di default)

+1 +5%

+2 +10%

33-RACCOMANDAZIONI PER UN UTILIZZO SICURO



SOLO UNA INSTALLAZIONE CORRETTA ED UNA ADEGUATA MANUTENZIONE E PULIZIA DELL'APPARECCHIO POSSONO ASSICURARE LA CORRETTA FUNZIONALITA' E UN UTILIZZO SICURO DEL PRODOTTO.

Desideriamo informarvi che siamo a conoscenza di casi di malfunzionamento su prodotti a riscaldamento domestico a pellet, essenzialmente dovuti a installazioni scorrette, manutenzioni inadeguate e utilizzo non conforme.

Desideriamo assicurarvi che tutti i nostri prodotti sono estremamente sicuri e certificati secondo gli standard Europei di riferimento. Il sistema di accensione è stato testato con estrema attenzione per aumentare l'efficienza di accensione ed evitare ogni problema anche nelle peggiori condizioni di utilizzo. In ogni caso, come ogni altro prodotto a pellet, i nostri apparecchi devono essere installati correttamente e vanno effettuate le regolari pulizie e manutenzioni periodiche, al fine di garantire un funzionamento sicuro. I nostri studi suggeriscono che questi malfunzionamenti sono sostanzialmente dovuti alla combinazione di parte o di tutti i seguenti fattori:

- Fori del braciere ostruiti o braciere deformato, effetto di una scarsa manutenzione, condizioni che possono provocare accensioni ritardate, generando una produzione anomala di gas incombusti.
- Aria di combustione insufficiente dovuta ad un canale di ingresso aria ridotto o ostruito.
- Utilizzo di canali da fumo non rispondenti ai requisiti normativi di installazione, tali da non garantire un tiraggio adeguato.
- Camino parzialmente ostruito, dovuto alla scarsa manutenzione, tale da ridurre il tiraggio rendendo difficile l'accensione.
- Comignolo terminale non conforme alle indicazioni del manuale di istruzione, quindi non idoneo a prevenire potenziali fenomeni di tiraggio inverso.
- Questo fattore diventa determinante quando il prodotto è installato in aree particolarmente ventose, come le zone costiere.

La combinazione di uno o più di questi fattori potrebbe generare condizioni di importante malfunzionamento.

Per evitare questa evenienza è fondamentale garantire un'installazione del prodotto conforme alle normative vigenti.

Inoltre è fondamentale rispettare le seguenti semplici regole:

- In seguito ad ogni estrazione per la pulizia, il braciere deve essere sempre riposizionato correttamente nella posizione di lavoro prima di ogni utilizzo del prodotto, rimuovendo completamente lo sporco residuo eventualmente presente nella base di appoggio
- Il pellet non deve essere mai caricato manualmente nel braciere, sia prima di un'accensione che durante il funzionamento.
- L'accumulo di pellet incombusto in seguito ad un'eventuale mancata accensione deve essere rimosso prima di riaccendere il prodotto. Controllare anche il suo corretto posizionamento in sede e la regolarità dell'ingresso aria comburente/uscita fumi.
- Se il prodotto fallisce ripetutamente l'accensione, raccomandiamo di sospendere immediatamente l'utilizzo del prodotto e di contattare un tecnico abilitato per controllare la funzionalità del prodotto.

Il rispetto di queste indicazioni è assolutamente sufficiente a garantire un funzionamento regolare ad evitare qualsiasi inconveniente al prodotto.

Se le precauzioni suddette non vengono rispettate, e in accensione si verifica un sovraccarico di pellet nel braciere e una conseguente generazione anomala di fumo in camera di combustione, rispettare con attenzione le seguenti indicazioni:

- Non disalimentare per nessuna ragione il prodotto dalla corrente elettrica: questo fermerebbe il ventilatore di aspirazione dei fumi con conseguente rilascio dei fumi in ambiente.
- Aprire precauzionalmente le finestre per ventilare la stanza di installazione da eventuali fuoriuscite di fumo in ambiente (il camino potrebbe non funzionare regolarmente)
- Non aprire la porta fuoco: questo comprometterebbe il regolare funzionamento del sistema di evacuazione fumi al camino.
- Spegnere semplicemente la stufa agendo sul bottone di accensione spegnimento del pannello di controllo (non il bottone posteriore della presa di alimentazione!) e allontanarsi dal prodotto in attesa che il fumo sia stato evacuato completamente.
- Prima di ogni tentativo di riaccensione, pulire completamente il braciere e i suoi fori di passaggio dell'aria da incrostazione ed eventuale pellet incombusto; riposizionare il braciere nella sua sede rimuovendo eventuali residui dalla sua base di appoggio. Se il prodotto fallisce ripetutamente l'accensione, raccomandiamo di sospendere immediatamente l'utilizzo del prodotto e di contattare un tecnico abilitato per controllare la funzionalità del prodotto e del camino.

34-PULIZIE

Solo un'adeguata manutenzione e pulizia del prodotto può garantire la sicurezza e il corretto funzionamento dello stesso.



ATTENZIONE!

Tutte le operazioni di pulizia di tutte le parti vanno eseguite a prodotto completamente freddo e con la spina elettrica disinserita.

Scolligare il prodotto dall'alimentazione 230V prima di effettuare qualsiasi operazione di manutenzione"

Il prodotto richiede poca manutenzione se utilizzata con pellet certificato e di qualità.

PULIZIE QUOTIDIANE O SETTIMANALI A CURA DELL'UTENTE

Pulizia del vano raccolta cenere

Ogni settimana è **consigliato** pulire il vano raccolta cenere dalla cenere e da eventuali incrostazioni che potrebbero ostruire i fori di passaggio dell'aria. Utilizzare un'aspirapolvere per raccogliere l'eventuale cenere rimasta nel focolare e nella parte sotto il focolare.

Aprire la porta focolare "R" e la porta inferiore "F", ripulire con l'aspirapolvere la zona indicata dalle frecce, con una leggera rotazione togliere il tappo "T" e raccogliere con l'aspirapolvere tutta la cenere accumulata.

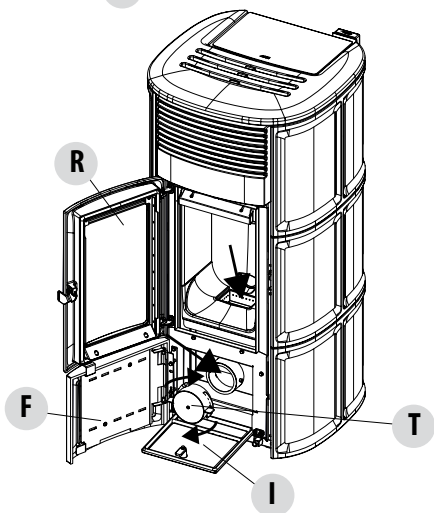
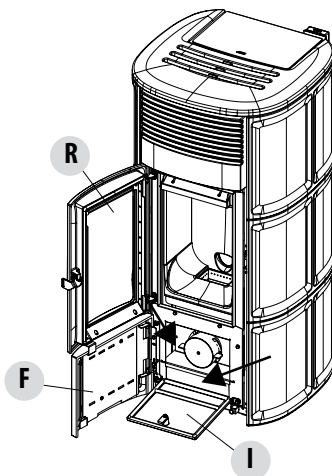
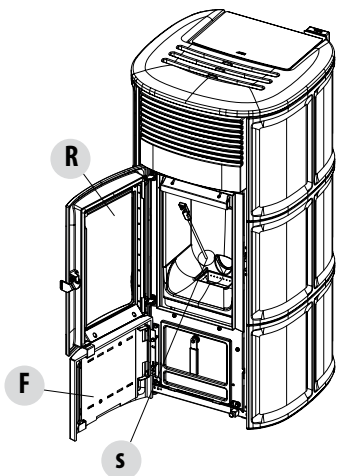

Al fine di togliere gli eventuali residui si consiglia di utilizzare uno scovolo (NON in dotazione) per pulire bene la zona fuoco. Al termine di questa operazione utilizzare l'aspirapolvere per rimuovere eventuali residui.

La combustione ad alto rendimento con tecnologia CORE produce dei residui carboniosi che invece di essere dispersi nell'ambiente, restano nel braciere sotto forma di incrostazioni. Per tale ragione è necessario agire con lo scovolo metallico almeno 1 volta a settimana per rimuovere tali depositi che cadranno anche sottoforma di piccoli pezzi o croste, nel vano sottostante. Il braciere in acciaio inox 304 permette una facile rimozione soprattutto se lo scovolo viene utilizzato energicamente.

34-PULIZIE

Fare queste operazioni **sempre a stufa spenta e a cenere completamente fredda.**

Usare un aspirapolvere adatto per aspirare particelle di piccole dimensioni.

A determinare la frequenza delle pulizie sarà la vostra esperienza e la qualità del pellet. **E' comunque consigliabile non superare una settimana.**

Terminata la fase di pulizia giornaliera ricordarsi di chiudere lo sportello inferiore "N" (vedi pagina precedente).

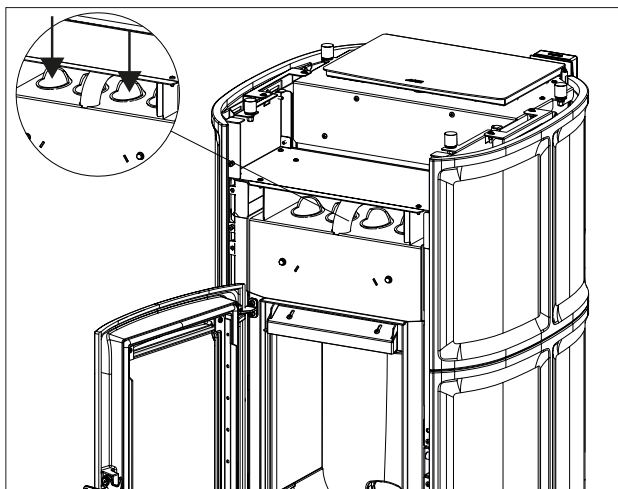

Nella parte sopra, togliendo la griglia superiore, è possibile rimuovere eventuali depositi.

PULIZIA DEL VETRO

Per la pulizia del vetro ceramico si consiglia di utilizzare un pennello asciutto o, in caso di molto sporco, il detergente specifico spray spruzzandone una modesta quantità, pulendo poi con un panno.



ATTENZIONE!

Non utilizzare prodotti abrasivi e non spruzzare il prodotto per la pulizia del vetro sulle parti verniciate e sulle guarnizioni della porta fuoco (cordino in fibra di ceramica).

PULIZIA RIVESTIMENTO STUFA

Di seguito alcune indicazioni per la pulizia del rivestimento in metallo della stufa :

- utilizzare solamente acqua eventualmente con l'aggiunta di detersivi neutri (pH7) e caratterizzati da additivi leggeri.
- utilizzare l'acqua solo su un panno. Ci sono parti elettriche che potrebbero essere danneggiate.
- usare panni soffici e non abrasivi. Evitare sfregamenti sulle superfici.
- non usare solventi, agenti abrasivi o graffianti. Non utilizzare composti preparati per la pulizia delle vernici potrebbero essere aggressivi.

34-PULIZIE

PULIZIA DEL FILTRO DELL'ARIA

Nella parte posteriore della stufa (per i modelli dove è previsto) è presente un filtro dell'aria in rete metallica che ha lo scopo di evitare l'ingresso di sporcizia all'interno del corpo motore e del sensore interno.

Si consiglia di controllare ogni 15/20 giorni se il filtro è pulito. In caso rimuovere i pelucchi o il materiale che si è depositato sopra di esso. Il controllo e l'eventuale pulizia deve essere intensificata se all'interno dell'abitazione circolano animali domestici.

Per la pulizia è sufficiente sfilare il filtro. Per pulirlo utilizzare un pennello o un panno umido o dell'aria compressa. Per riposizionarlo è sufficiente premere (funziona ad incastro).

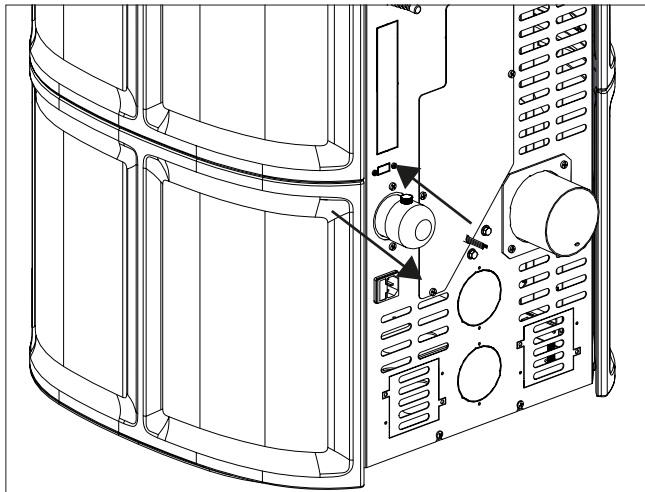

Il filtro è costruito in rete metallica e risulta morbido e deformabile al tatto quindi, nelle operazioni di pulizia, prestare attenzione a non schiacciarlo o rovinarlo. In caso di rottura deve essere sostituito.

ATTENZIONE!

Non far mai funzionare la stufa senza il filtro dell'aria. MCZ non risponde di eventuali danni alla componentistica interna se non viene rispettata tale prescrizione.

PULIZIE PERIODICHE A CURA DEL TECNICO QUALIFICATO

PULIZIA DELLO SCAMBIATORE DI CALORE E DEL VANO INFERIORE

A metà della stagione invernale **ma soprattutto alla fine**, è necessario pulire il vano dove passano i fumi di scarico.

Questa pulizia va obbligatoriamente fatta in modo da facilitare l'asportazione generale di tutti i residui della combustione, prima che il tempo e l'umidità li compatti e li renda difficilmente asportabili.



ATTENZIONE:

E' obbligatorio eseguire le pulizie periodiche a fine stagione da un tecnico qualificato al fine di poter sostituire anche le guarnizioni.

PULIZIA SCAMBIATORE

RIMOZIONE GHISE FOCOLARE

A stufa fredda e senza rivestimenti interessati procedere alla pulizia dello scambiatore superiore. Per una pulizia più accurata è possibile rimuovere le ghise del focolare con la seguente sequenza:

- i due laterali "T" e "U"
- la schiena "Z"
- la base "V"

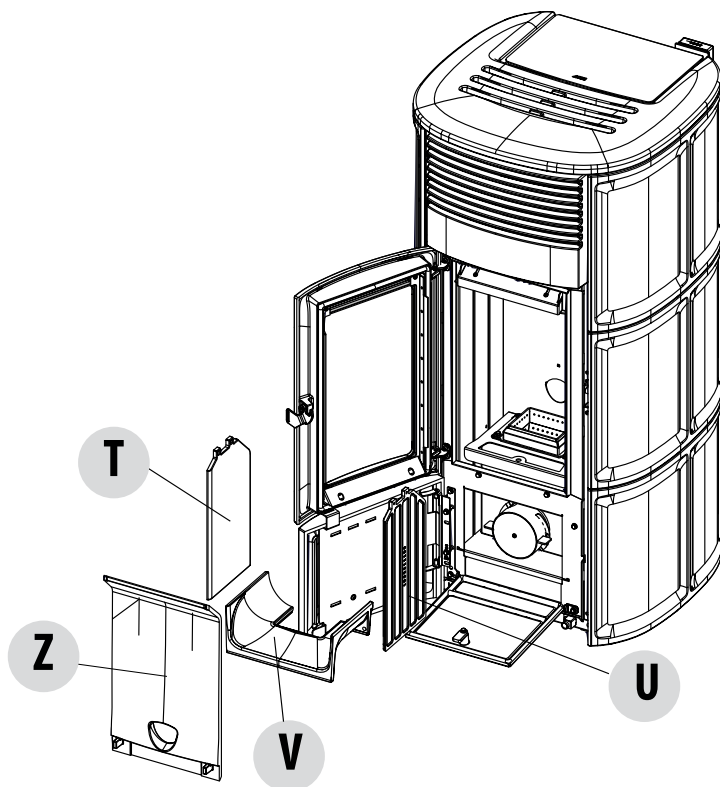

34-PULIZIE

Procedere poi togliendo il deflettore superiore "J", per far questo aprire la porta del focolare, in alto con le mani alzare la piastra "J" verso l'alto, inclinarla verso destra o sinistra in modo da farla uscire dai supporti e toglierla.

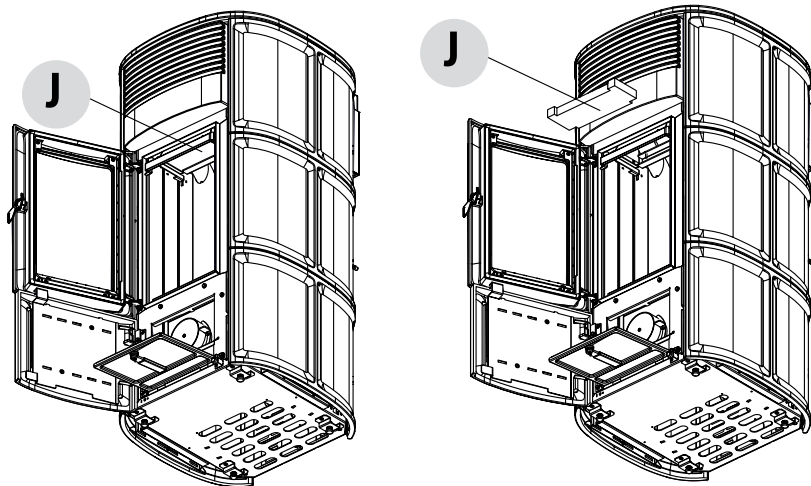

Mediante un'asta rigida o una spazzola per bottiglie, grattare le pareti del focolare (vedi freccia - rispettivamente a destra e sinistra/sopra e sotto del focolare) in modo da far cadere la cenere nel vano inferiore.

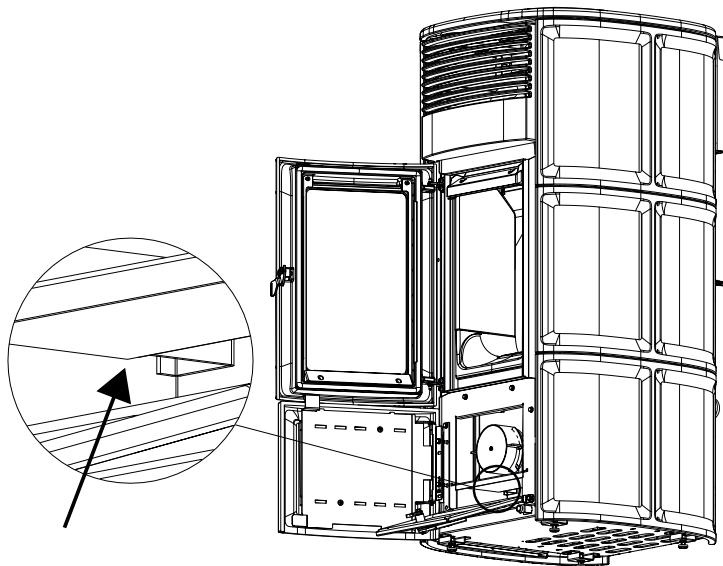

34-PULIZIE

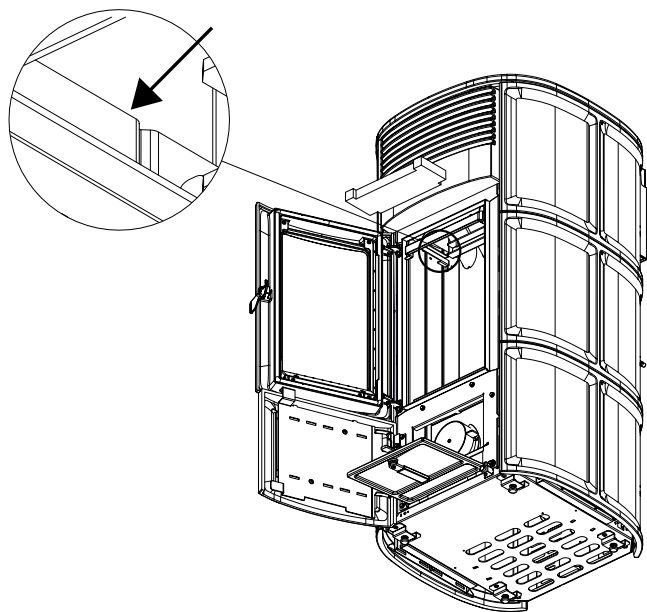

Quindi ripulire bene anche lo scambiatore inferiore , cambiare le eventuali guarnizioni, rimontare tutto.

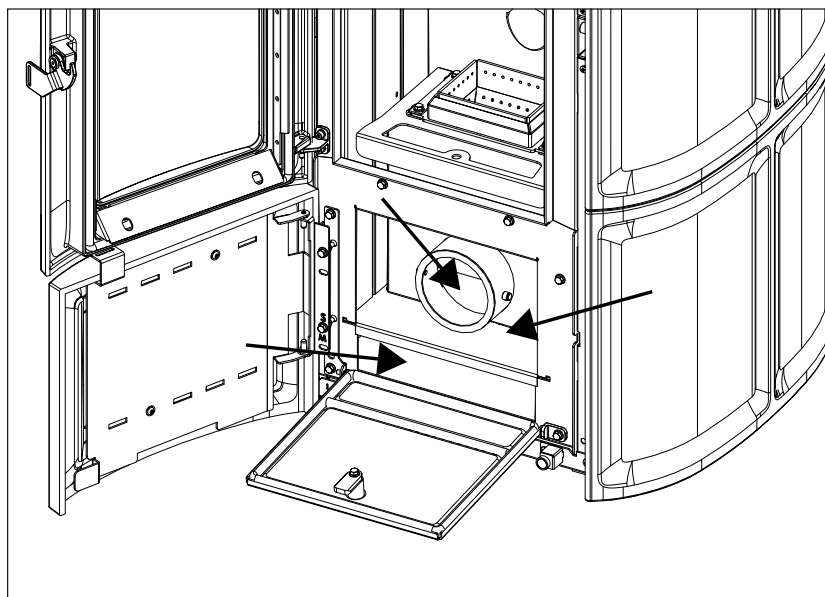

PULIZIA DEL SISTEMA DI EVACUAZIONE DEI FUMI E CONTROLLI IN GENERE

Pulire l'impianto di scarico fumi specialmente in prossimità dei raccordi a "T", delle curve e degli eventuali tratti orizzontali del canale da fumo.

Per la pulizia periodica della canna fumaria rivolgersi a uno spazzacamino qualificato.

Verificare la tenuta delle guarnizioni in fibra ceramica presenti sulla porta della stufa. Se necessario ordinare le nuove guarnizioni al rivenditore per la sostituzione o contattare un centro assistenza autorizzato per eseguire tutta l'operazione.



ATTENZIONE:

La frequenza con cui pulire l'impianto di scarico fumi è da determinare in base all'utilizzo che viene fatto della stufa e al tipo di installazione.

Si consiglia di affidarsi ad un centro assistenza autorizzato, per la manutenzione e la pulizia di fine stagione perché quest'ultimo, oltre ad eseguire le operazioni sopra descritte, eseguirà anche un controllo generale della componentistica.

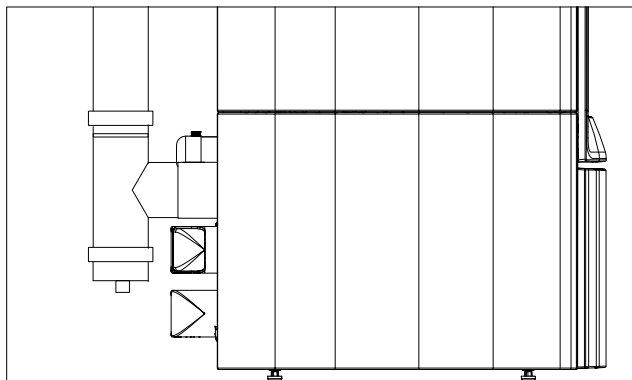

VERIFICA PERIODICA FUNZIONALITÀ CHIUSURA PORTELLINO

Verificare che la chiusura porta garantisca una corretta tenuta (mediante il test del "foglio di carta") e che a porta chiusa il blocchetto di chiusura (X in figura) non sporga dalla lamiera a cui è fissato. In alcuni prodotti servirà smontare il rivestimento estetico per poter valutare l'eventuale sporgenza anomala del blocchetto a porta chiusa.

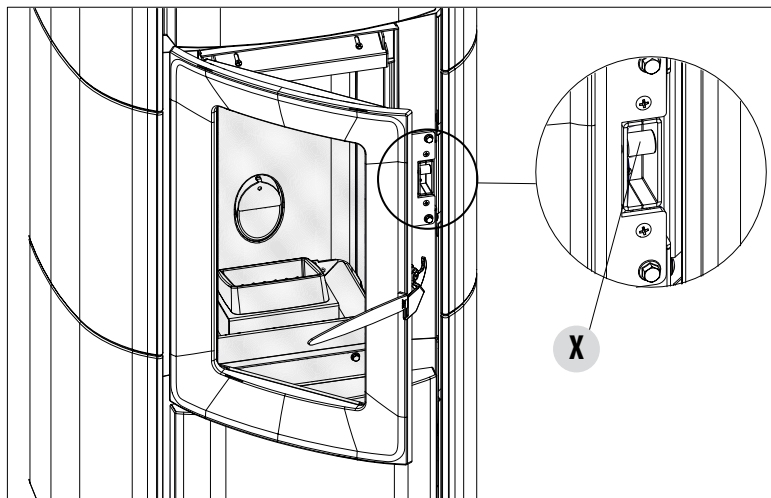

34-PULIZIE

MESSA FUORI SERVIZIO (fine stagione)

A fine di ogni stagione, prima di spegnere il prodotto, si consiglia di togliere completamente il pellet dal serbatoio, servendosi di un aspiratore con tubo lungo.

Si consiglia di rimuovere il pellet inutilizzato dal serbatoio perchè può trattenere l'umidità, scollegare eventuali canalizzazioni dell'aria comburente che possono portare umidità all'interno della camera di combustione ma soprattutto richiedere al tecnico specializzato di rinfrescare la vernice interna della camera di combustione con le apposite vernici siliconiche spray (acquistabili presso qualsiasi punto vendita o CAT) in occasione delle necessarie operazioni di manutenzione programmata annuale di fine stagione. In tale maniera la vernice proteggerà le parti interne della camera di combustione, bloccando ogni tipo di processo ossidativo.

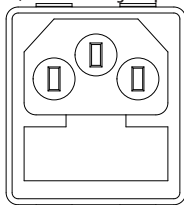

Nel periodo di non utilizzo l'apparecchio deve essere scollegato dalla rete elettrica. Per una maggiore sicurezza, soprattutto in presenza di bambini, consigliamo di togliere il cavo di alimentazione.

Se alla riaccensione, premendo l'interruttore generale posto sul fianco del prodotto, il display del pannello comandi non si accende significa che potrebbe essere necessaria la sostituzione del fusibile di servizio.

Sul fianco del prodotto c'è uno scomparto porta fusibili che si trova vicino alla presa di alimentazione. Dopo aver staccato le spine dalla presa di corrente, con un cacciavite aprire il coperchio dello scomparto porta fusibili e se necessario sostituirli (3,15 A ritardato) - a cura di un tecnico autorizzato e qualificato.

CONTROLLO DEI COMPONENTI INTERNI



ATTENZIONE!

Il controllo della componentistica elettro-meccanica interna dovrà essere eseguita unicamente da personale qualificato avente cognizioni tecniche relative a combustione ed elettricità.

Si consiglia di eseguire questa manutenzione periodica annuale (con un contratto di assistenza programmato) che verte sul controllo visivo e di funzionamento della componentistica interna. Di seguito vengono riassunti gli interventi di controllo e/o manutenzione indispensabili per il corretto funzionamento del prodotto.

	PARTI/PERIODO	2-3 GIORNI	7 GIORNI	1 ANNO
A CURA DELL'UTENTE	Vano raccolta cenere*		•	
	Vetro	•		
A CURA DEL TECNICO QUALIFICATO	Scambiatore superiore			•
	Scambiatore inferiore			•
	Canale da fumo			•
	Guarnizioni			•
	Funzionalità chiusura portello			•

* La pulizia della cenere dipende da diversi fattori (tipo di pellet, potenza della stufa, utilizzo della stufa, tipo di installazione...) la vostra esperienza vi suggerirà il tempo esatto di pulizia.

35-GUASTI/CAUSE/SOLUZIONI



ATTENZIONE!

Tutte le riparazioni devono essere effettuate esclusivamente da un tecnico specializzato a prodotto spento e con la presa elettrica staccata.

ANOMALIA	CAUSE POSSIBILI	RIMEDI
I pellet non vengono immessi nella camera di combustione.	Il serbatoio del pellet è vuoto.	Riempire il serbatoio di pellet.
	La coclea è bloccata dalla segatura.	Svuotare il serbatoio e, a mano, sbloccare la coclea dalla segatura.
	Motoriduttore guasto.	Sostituire motoriduttore.
	Scheda elettronica difettosa.	Sostituire la scheda elettrica.
Il fuoco si spegne o il prodotto si arresta automaticamente.	Il serbatoio del pellet è vuoto.	Riempire il serbatoio di pellet.
	I pellet non vengono immessi.	Vedere anomalia precedente.
	È intervenuta la sonda di sicurezza della temperatura del pellet.	Lasciare che il prodotto si raffreddi, ripristinare il termostato sino allo spegnimento del blocco e riaccendere l'apparecchio; se il problema persiste contattare l'assistenza tecnica.
	Crono attivo.	Controllare se l'impostazione crono è attiva.
	La porta non è chiusa perfettamente o le guarnizioni sono usurate.	Chiudere la porta e far sostituire le guarnizioni con altre originali.
	Pellet non adeguato.	Cambiare tipo di pellet con uno consigliato dalla casa costruttrice.
	Scarso apporto del pellet.	Far controllare l'afflusso di combustibile seguendo le istruzioni del libretto.
	Camera di combustione sporca.	Pulire la camera di combustione seguendo le istruzioni del libretto.
	Scarico ostruito.	Pulire il condotto fumario.
	Motore estrazione fumi in avaria.	Verificare ed eventualmente sostituire il motore.

35-GUASTI/CAUSE/SOLUZIONI

ANOMALIA	CAUSE POSSIBILI	RIMEDI
Il prodotto funziona per alcuni minuti e poi si spegne.	Fase di accensione non conclusa.	Rifare la fase di accensione.
	Mancanza temporanea di energia elettrica.	Riacendere.
	Condotto fumario ostruito.	Pulire condotto fumario.
	Sonde di temperature difettose o guaste.	Verifica e sostituzione sonde.
Il pellet si accumula nel braciere, il vetro della porta si sporca e la fiamma è debole.	Insufficiente aria di combustione.	Accertarsi che la presa d'aria in ambiente sia presente e libera. Pulire il braciere e controllare che tutti i fori siano aperti. Eseguire una pulizia generale della camera di combustione e del condotto fumario. Verificare lo stato delle guarnizioni della porta.
	Pellet umido o inadeguato.	Cambiare tipo di pellet.
	Motore aspirazione fumi guasto.	Verificare ed eventualmente sostituire il motore.
Il motore di aspirazione dei fumi non funziona.	L'apparecchio non ha tensione elettrica.	Verificare la tensione di rete e il fusibile di protezione.
	Il motore è guasto.	Verificare il motore ed il condensatore, eventualmente sostituirli.
	La scheda è difettosa.	Sostituire la scheda elettrica.
	Il pannello dei comandi è guasto.	Sostituire il pannello dei comandi.
Il ventilatore dell'aria di convezione non si ferma mai.	Sonda termica difettosa o guasta.	Verificare il funzionamento sonda ed eventualmente sostituirla.
	Ventilatore guasto.	Attendere qualche minuto e verificare il funzionamento motore ed eventualmente sostituirlo.
	Il prodotto non ha ancora raggiunto la temperatura di spegnimento.	Attendere.

35-GUASTI/CAUSE/SOLUZIONI

ANOMALIA	CAUSE POSSIBILI	RIMEDI
Il ventilatore aria non si accende.	Il prodotto non ha raggiunto la temperatura.	Attendere.
In posizione automatica il prodotto funziona sempre alla massima potenza.	Termostato ambiente in posizione massima.	Impostare nuovamente la temperatura.
	Sonda di rilievo temperatura in avaria.	Verifica sonda ed eventuale sostituzione.
	Pannello comandi difettoso o guasto.	Verifica pannello ed eventuale sostituzione.
Il prodotto non si accende.	Mancanza di energia elettrica.	Controllare che la presa elettrica sia inserita.
	Fusibile intervenuto a seguito di un guasto.	Sostituire il fusibile con uno avente le medesime caratteristiche (5x20 mm T 3.15A).
	Controllare il braciere.	Pulire il braciere ed eventuali incrostazioni o residui di pellet incombustibili.
	Controllare il posizionamento del braciere.	Riposizionare il braciere sulla sua sede.
	Controllare che la candeletta scaldi.	Verifica ed eventuale sostituzione.
	Scarico o condotto fumi intasato.	Pulire lo scarico fumi e/o il condotto fumario.
	Candeletta in avaria.	Sostituire la candeletta.

36-SCHEDA ELETTRONICA

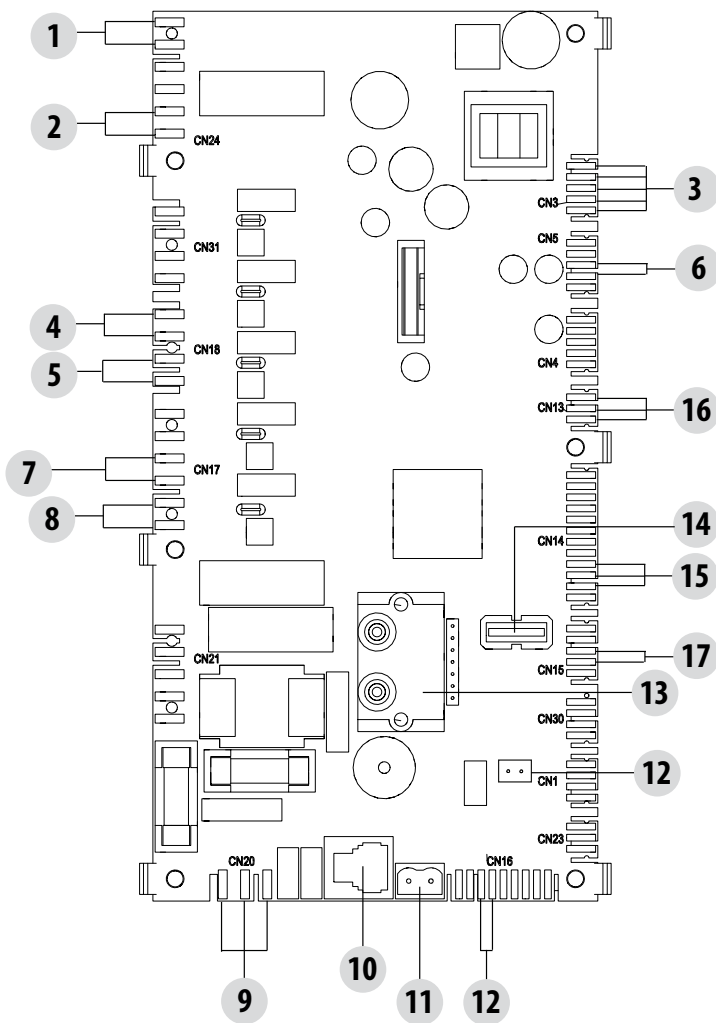

CAVI ELETTRICI IN
TENSIONE

SCOLLEGARE IL CAVO DI
ALIMENTAZIONE 230V
PRIMA DI EFFETTUARE
QUALSIASI OPERAZIONE
SULLE SCHEDE ELETTRICHE

LEGENDA

1. PRESSOSTATO ARIA	10. PANNELLO COMANDI MAESTRO
2. KLIXON	11. SONDA TEMPERATURA FUMI
3. MOTORIDUTTORE BRUSHLESS	12. SONDA AMBIENTE
4. VENTILATORE AMBIENTE	13. DIFFERENZIALE DI PRESSIONE
5. VENTILATORE ARIA FAN 1	14. AGGIORNAMENTO SOFTWARE (USB)
6. MOTORE BRACIERE	15. ENCODER VENTILATORE FUMI
7. ESTRATTORE FUMI	16. SENSORE LIVELLO PELLETTA (OPZIONALE)
8. ACCENSIONE (CANDELETTA)	17. MICROINTERRUTTORE
9. ALIMENTAZIONE SCHEDA	

N.B. I cablaggi elettrici dei singoli componenti sono muniti di connettori pre-cablati la cui misura è differente l'una dall'altra.



MCZ

MCZ GROUP S.p.A.

Via La Croce n°8

33074 Vigonovo di Fontanafredda (PN) – ITALY

Telefono: 0434/599599 r.a.

Fax: 0434/599598

Internet: www.mcz.it

e-mail: mcz@mcz.it