

ALADINO
CLESSIDRA
ELEGANCE
ERGONOMIC
PRESTIGE
TURBO TOP
TURBO GLASS
EXCLUSIVE
TURBO COMPACT
VISION
SLOT VISION
DOLBY
TECNICA FOR HOME
TECNICA GLASS
TECNICA GLASS SHORT
TECNICA EXCLUSIVE

AQUA

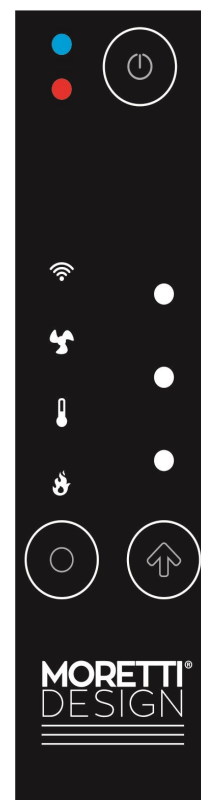
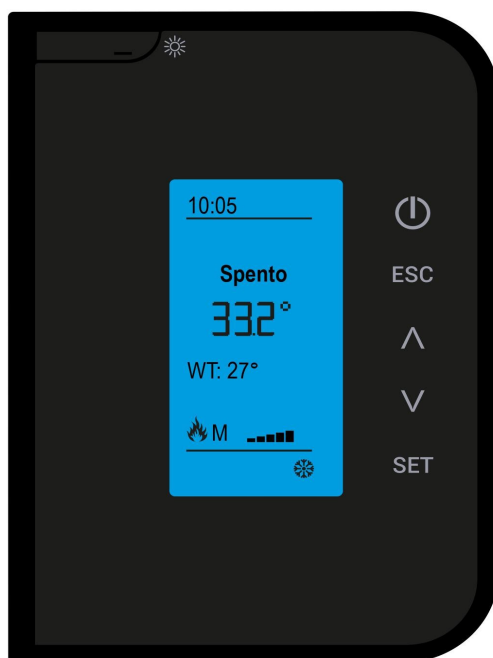
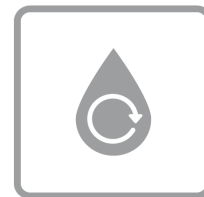

AQUA MANUALE UTENTE

Installazione, uso e manutenzione

2024

INDICE

PREMESSA	2	Crono	20
Avvertenze generali di sicurezza	2	Informazioni	21
DESCRIZIONE	2	Termostato Radio	21
Identificazione	2	Standby Radio	21
Descrizione della Termostufa	3	Estate - Inverno	21
INSTALLAZIONE	3	Scala di temperatura	21
Condizioni di fornitura e disimballo	3	Contrasto	21
Montaggio	3	Tono Tasti	21
Aria comburente	3	Data e Ora	22
Scarico fumi	3	Lingua	22
Esempi di installazione	3	Service	22
Installazione termostato ambiente remoto	5	Contatori	22
Riempimento dell'impianto	5	Lista Errori	22
Collegamento ad impianto con valvole a zona	6	Termostato WiKey	22
Kit produzione acqua calda sanitaria (optional)	6	Informazioni Secondarie	22
Condizioni di non utilizzo per un lungo periodo	6	Test Radio	22
Condizioni di utilizzo previste	6	Cambio Codice	23
Rischi residui	6	Reset Pulizia	23
DISPOSITIVI DI SICUREZZA	6	Taratura Coclea	23
DISTANZE MINIME DI SICUREZZA	6	Taratura Ventola	23
PRIMA DELLA MESSA IN FUNZIONE	7	Potenza automatica	23
Caricamento pellet	7	Caricamento	23
Modalità di accensione	7	Test Caricamento	23
STATI DI FUNZIONAMENTO	7	Menu sistema	23
Check Up	7	CONFIGURAZIONE WIFI	24
Accensione	7	PANNELLO COMANDI EMERGENZA - WiKey	24
Normale	7	Valore Led L7,L8, L9	24
Modulazione	7	Cambio potenza riscaldamento	24
Modifica della potenza di combustione	7	Cambio valore termostato ambiente	24
COMBUSTIONE	7	Cambio potenza di combustione	24
Regolazione automatica della combustione tramite FCS	7	ELENCO SICUREZZE, MESSAGGI E SOLUZIONI	25
Taratura	7	GESTIONE IMPIANTO IDRAULICO	28
PROTEZIONI ANTINCENDIO	8	CENTRALINA ELETTRONICA	32
DISPLAY TOUCH	9	MANUTENZIONE	36
DISPLAY RADIO (AQUA)	18	GARANZIA	36
Introduzione	18	Certificato di garanzia	36
Descrizione Tasti	18	Condizioni di garanzia	36
STATI DI FUNZIONAMENTO	19	ESCLUSIONE DI RESPONSABILITA'	36
Check Up	19		
Accensione	19		
Stabilizzazione Normale	19		
Standby	19		
Modulazione	19		
Modifica della potenza di combustione	19		
I MENU	19		
MENU UTENTE	19		
Potenza	19		
Termostato	19		

Ulteriori informazioni: Consultare il manuale dedicato del prodotto acquistato

Complimenti per aver scelto una Termostufa a pellet MORETTI DESIGN.

I nostri prodotti sono all'avanguardia nel campo del riscaldamento a combustibili granulari. L'alta tecnologia utilizzata, congiuntamente a una particolare cura nella progettazione e nel design, rendono le nostre termostufe le più performanti e le più affidabili nel pianeta pellet. La qualità dei materiali e la cura nella lavorazione, restituiscono un prodotto che si sposa perfettamente con tutte le esigenze, sia estetiche che funzionali, e che si adatta a tutti gli ambienti impreziosendoli con il suo stile pulito e raffinato, avvolgendo gli spazi con l'inconfondibile calore che solo una fiamma può regalare.

LEGGERE ATTENTAMENTE IL PRESENTE MANUALE D'USO IN OGNI SUA PARTE PRIMA DI PROCEDERE ALL'INSTALLAZIONE E ALL'USO DEL PRODOTTO.

PREMESSA

La termostufa a pellet di seguito indicata come "termostufa" è stata realizzata in modo conforme alle norme vigenti, secondo quanto previsto dalla direttiva EN 14785, tenuto conto delle normative tecniche applicabili, utilizzando componenti certificati, controllando la stufa ai fini della sicurezza e della funzionalità, ed eseguendo le verifiche richieste dalle norme e dalle disposizioni di legge.

La termostufa viene fornita pronta per l'installazione, corredata di manuale d'uso e manutenzione e di dichiarazione CE. Il presente manuale è stato redatto per trasmettere le necessarie conoscenze che consentono un utilizzo sicuro della stufa. A tal fine l'utente deve leggere attentamente il manuale prima di mettere in servizio la termostufa e deve rispettare tutte le indicazioni, obblighi e divieti imposti. La termostufa è stata progettata e realizzata per produrre acqua calda e aria calda per riscaldamento. Su alcuni modelli è possibile applicare un kit opzionale per la produzione di acqua calda sanitaria. La stufa va alimentata a pellet di legna, nel rispetto delle limitazioni imposte dal presente manuale.

Avvertenze generali di sicurezza

Tutti i regolamenti locali, inclusi quelli riferiti alle norme nazionali ed europee devono essere rispettati nell'installazione e nell'uso dell'apparecchio.

L'installazione e la manutenzione della termostufa devono essere effettuate da personale qualificato, in ottemperanza alle norme e alle leggi vigenti in materia e secondo le istruzioni della casa costruttrice, oltre che nel rispetto degli schemi d'impianto forniti dal manuale.

La termostufa deve essere destinata solo allo scopo per il quale è stata espressamente realizzata. Pertanto, ogni responsabilità per eventuali danni a persone, animali o cose per un uso improprio del prodotto sarà da ritenersi a carico dell'utente.

Non utilizzare l'apparecchio come inceneritore o in qualsiasi altro modo diverso da quello per cui è stato concepito.

Nessun altro combustibile al di fuori del pellet deve essere usato. Non utilizzare combustibili liquidi.

Non versare il pellet direttamente nel braciere. Non aprire la porta mentre la stufa è in funzione.

Per il suo funzionamento ordinario, l'utilizzatore deve applicare tutte le indicazioni ricavate da una lettura approfondita del manuale uso e manutenzione, e osservare scrupolosamente le indicazioni ed i segnali di obbligo riportati sulla stufa.

La spina del cavo di alimentazione dell'apparecchio deve essere collegata solo DOPO la conclusione dell'installazione e dell'assemblaggio dell'apparecchio e deve rimanere accessibile dopo l'installazione, se l'apparecchio è privo di un interruttore bipolare adatto ed accessibile.

Prima di qualsiasi intervento di manutenzione isolare la termostufa dalla sorgente elettrica. Non rimuovere le protezioni o i cartelli di indicazione presenti sulla termostufa.

Porre attenzione affinché il cavo di alimentazione non vada a toccare parti calde.

Non spegnere la stufa scollegando il cavo di alimentazione dalla rete elettrica.

L'apparecchio, specialmente alcune superfici esterne, quando è in funzione raggiunge temperature elevate al tatto; manovrare con cautela per evitare scottature.

L'apparecchio può essere utilizzato da bambini di età non inferiore a 8 anni e da persone con ridotte capacità fisiche, sensoriali o mentali, o prive di esperienza o della necessaria conoscenza, purché sotto sorveglianza oppure dopo che le stesse abbiano ricevuto istruzioni relative all'uso sicuro dell'apparecchio e alla comprensione dei pericoli ad esso inerenti.

La pulizia e la manutenzione destinata ad essere effettuata dall'utilizzatore non deve essere effettuata da bambini senza sorveglianza

Non effettuare alcuna modifica non autorizzata all'apparecchio.

Utilizzare solo parti di ricambio originali raccomandate dal costruttore.

In caso di incendio della canna fumaria, spegnere la stufa tramite il tasto di spegnimento, non scollegare dalla rete elettrica e contattare i vigili del fuoco.

La pressione massima e minima di ingresso dalla rete idrica deve essere di: 0,5 bar (50 kPa) min e 1,5 bar (150 kPa) Max.

Si consiglia l'installazione di una valvola anticondensa.

Si consiglia l'installazione di un defangatore magnetico.

L'installatore si assumerà l'intera responsabilità dell'installazione definitiva e del conseguente buon funzionamento del prodotto installato. Non vi sarà responsabilità da parte della casa costruttrice in caso di mancato rispetto delle indicazioni contenute nel presente manuale.

Dopo aver disimballato la termostufa, l'utente deve assicurarsi dell'integrità del prodotto e della completezza del contenuto; in caso di non rispondenza, si dovrà rivolgere al rivenditore dal quale è stata acquistato il prodotto.

La manutenzione della termostufa deve essere effettuata almeno una volta l'anno da personale qualificato, programmandola per tempo con il servizio tecnico di assistenza.

Su tutti i prodotti MORETTI DESIGN, a fine linea di montaggio viene effettuato un controllo scrupoloso seguito da una prova di combustione. Pertanto, si avvisa il cliente che alla consegna del prodotto è normale trovare tracce di combustione, che testimoniano l'avvenuto collaudo.

DESCRIZIONE

Identificazione

Sul retro della termostufa è applicata la targhetta che riporta in modo indelebile i seguenti dati:

MORETTIDESIGN	
CE	MATRICOLA

APPARECCHIO PER IL RISCALDAMENTO DOMESTICO ALIMENTATO A PELLETS DI LEGNO			
Moretti fire s.r.l. C. da Tesino n°50 Ripatransone 63035 (AP) ITALY www.morettidesign.it	POTENZA TERMICA INTRODotta	max/min	kW
	POTENZA TERMICA NOMINALE		kW
	POTENZA RESA ALL'AMBIENTE	max/min	kW
	POTENZA RESA ALL'ACQUA	max/min	kW
EN 14785 : 2006	POTENZA TERMICA RIDOTTA		kW
	RENDIMENTO A POTENZA NOMINALE / RIDOTTA		%
Distanze minime da materiali infiammabili	CO (13% O ₂) A POTENZA NOMINALE / RIDOTTA		mg/m ³
	POLVERI (13% O ₂)		mg/m ³
LATERALE	TEMPERATURA GAS DI SCARICO		°C
FRONTALE	PRESSIONE MASSIMA DI ESERCIZIO		bar
PORTERIORE	TEMPERATURA MASSIMA DI ESERCIZIO		°C
SUPERIORE	POTENZA ELETTRICA NOMINALE (MAX)		W
	TENSIONE NOMINALE		V
	FREQUENZA NOMINALE		Hz
	PESO		Kg
LEGGERE E SEGUIRE LE ISTRUZIONI D'USO	TEST REPORT N°	NB	2456 TUV
	DOP N°		Rheinland Energy GmbH
Usare solo combustibili raccomandati		Combustibile raccomandato: Pellet di legno 6 x 20 mm	



Descrizione della termostufa

La termostufa a pellet di legna è un generatore di calore in grado di riscaldare l'acqua posta in circolazione all'interno di un circuito a vaso chiuso attraverso la combustione di pellet di legna. L'inserimento del combustibile è in forma automatizzata. La termostufa è progettata per il funzionamento a fluido vettore liquido (acqua). L'acqua all'interno della termostufa, viene scaldata dalla fiamma prodotta dalla combustione e mandata in circolo tramite un circolatore.

La sicurezza della termostufa è garantita dai sistemi a norma CE installati su tutti i prodotti MORETTI DESIGN, che controllano tutti i parametri di funzionamento dell'apparecchio, incluso l'eventuale intasamento della canna fumaria. L'avanzato software e l'accurato studio delle funzioni, consente all'utente un utilizzo semplice e di immediata comprensione. La presenza del cronotermostato su tutti i prodotti MORETTI DESIGN permette la programmazione delle accensioni e degli spegnimenti della stufa con tutte le comodità che ne conseguono. Il grande serbatoio di combustibile, consente cariche di pellet comodamente diluite nel tempo. Il capiente cassetto della cenere Vi consente di scaricare la cenere prodotta dalla combustione della termostufa fino a una volta alla settimana (la frequenza dell'operazione può variare a secondo del tempo di utilizzo della termostufa e dalla qualità del pellet).

INSTALLAZIONE

L'apparecchio deve essere installato su un pavimento avente adeguata capacità di carico. Se la costruzione esistente non soddisfa questo requisito, dovranno essere adottate misure appropriate (es. piastra di distribuzione di carico).

L'installazione dell'apparecchio deve garantire un facile accesso per la pulizia dell'apparecchio stesso e dei condotti dei gas di scarico.

Ventilatori di estrazione, quando usati nella stessa stanza o spazio dell'apparecchio, possono causare problemi.

Si proibisce l'installazione in stanze piccole o in camere da letto. È vietato installare la termostufa in locali a rischio incendio, in ambienti con atmosfera esplosiva o dove sono già presenti generatori di calore la cui contemporanea presenza non è compatibile secondo le norme di legge.

Tutte le leggi locali e nazionali e le norme europee devono essere soddisfatte nell'installazione dell'apparecchio.

Condizioni di fornitura e Disimballo

La termostufa viene consegnata imballata, per disimballare occorre tagliare le regge e sfilare lo scatolone. Usare attrezzatura adeguata per sollevare la termostufa dal bancale di legno.

Montaggio

Per l'installazione della termostufa a pellet MORETTI DESIGN, rivolgetevi ad un installatore autorizzato (DM 22 gennaio 2008, n. 37), pena decadenza della garanzia.



Aria comburente

Una cattiva combustione può essere provocata da una scarsa circolazione dell'aria all'interno della stanza e questo si verifica spesso in abitazioni che hanno porte e finestre ermetiche. Per evitare questo tipo di inconvenienti, si raccomanda di installare una griglia di aerazione permanente vicino alla termostufa, che sia in grado di garantire un afflusso di aria pulita sufficiente per una corretta combustione.

L'aria necessaria per la combustione può essere prelevata dall'esterno anche direttamente tramite un tubo con un diametro da **60mm**. Il tubo non deve superare i 5m in lunghezza e non deve avere più di **4 curve a 90°**; deve inoltre avere una presa di adduzione dell'aria (si veda l'esempio 1).

Se non ci fosse la possibilità di collegare la presa d'aria direttamente all'esterno, è obbligatorio praticare un foro sulla parete per l'immissione dell'aria di combustione. Si raccomanda di utilizzare delle griglie di protezione e di mantenerle pulite.

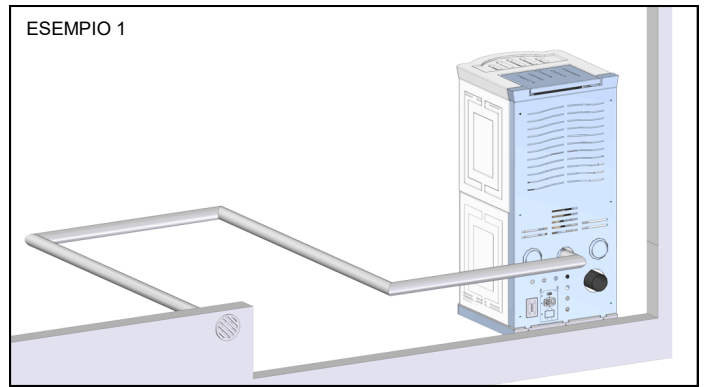

Scarico fumi

Per lo scarico dei fumi di combustione va realizzata una canna fumaria nel rispetto delle norme vigenti in ambito locale, nazionale ed europeo. L'apparecchio non è progettato per l'utilizzo in canna fumaria condivisa.

Esempi di installazione

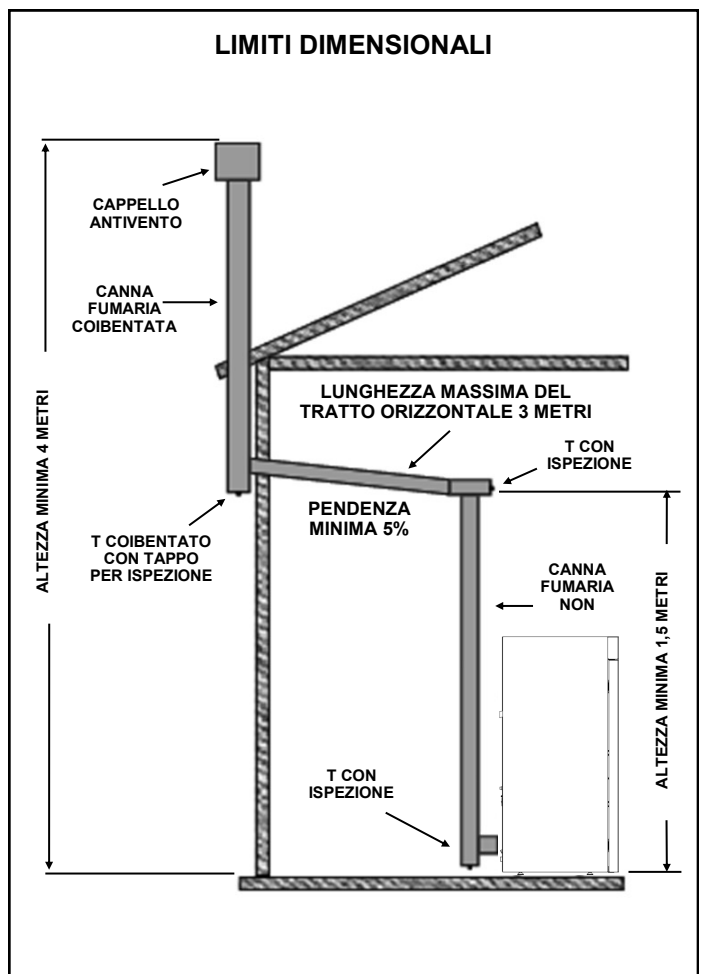

INSTALLAZIONE IN CANNA PREESISTENTE

INSTALLAZIONE CORRETTA

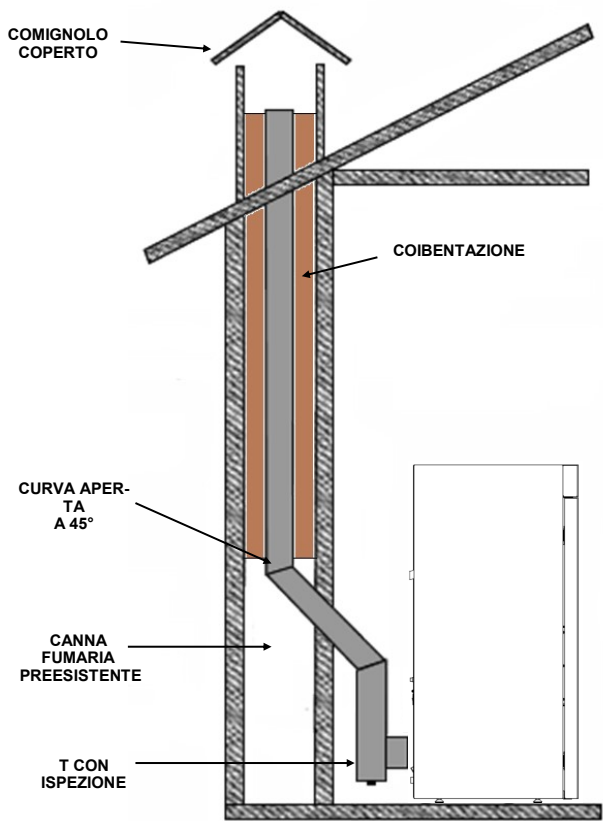

CANNA FUMARIA ESTERNA

INSTALLAZIONE CORRETTA

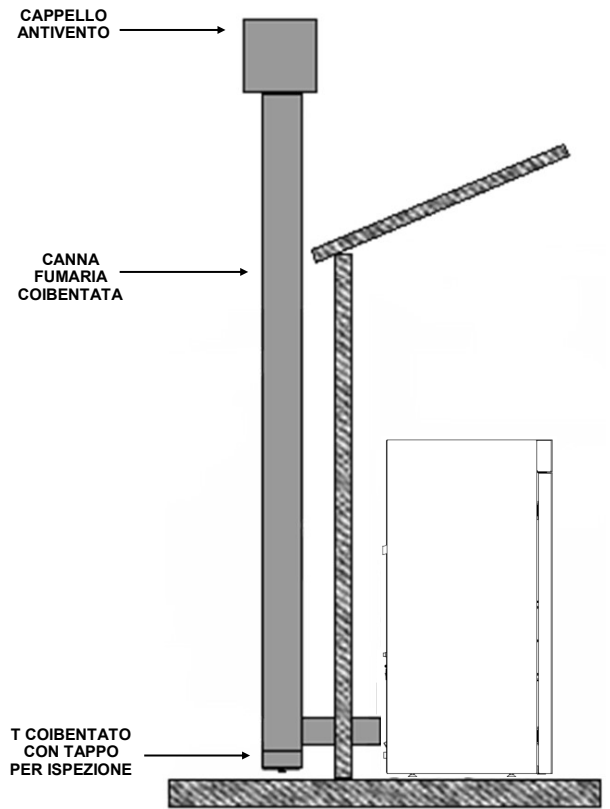

CANNA FUMARIA SENZA T

INSTALLAZIONE NON CORRETTA

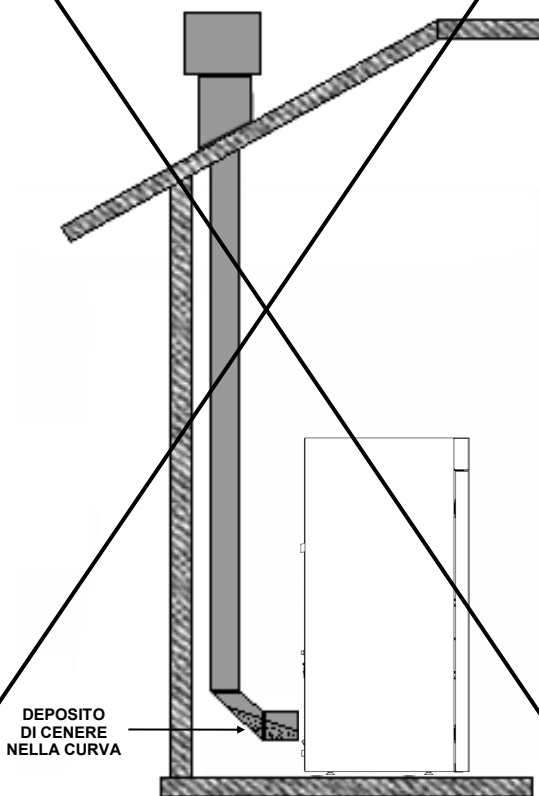

CANNA FUMARIA DALL'INTERNO ALL'ESTERNO

INSTALLAZIONE NON CORRETTA

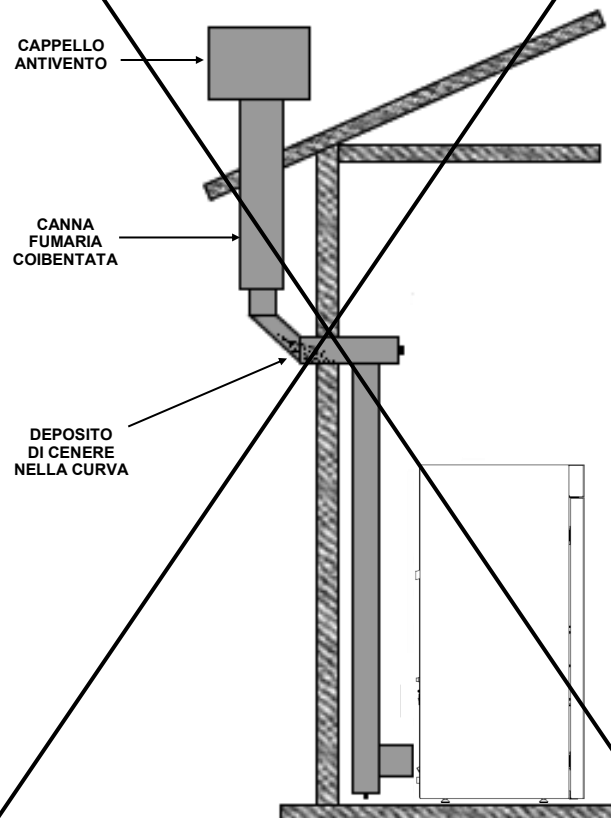

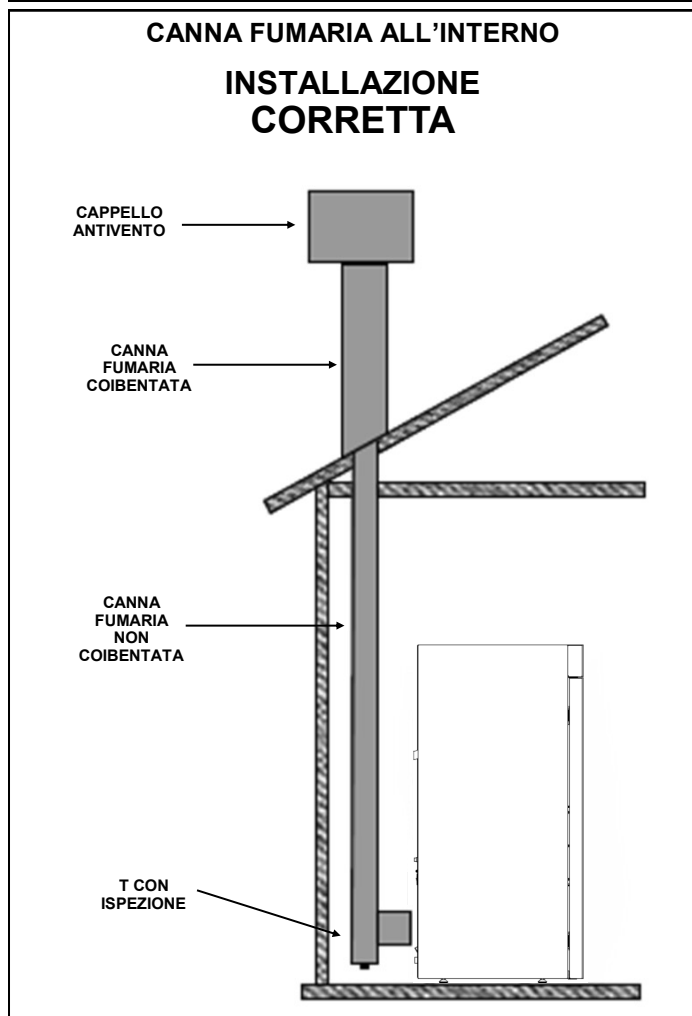
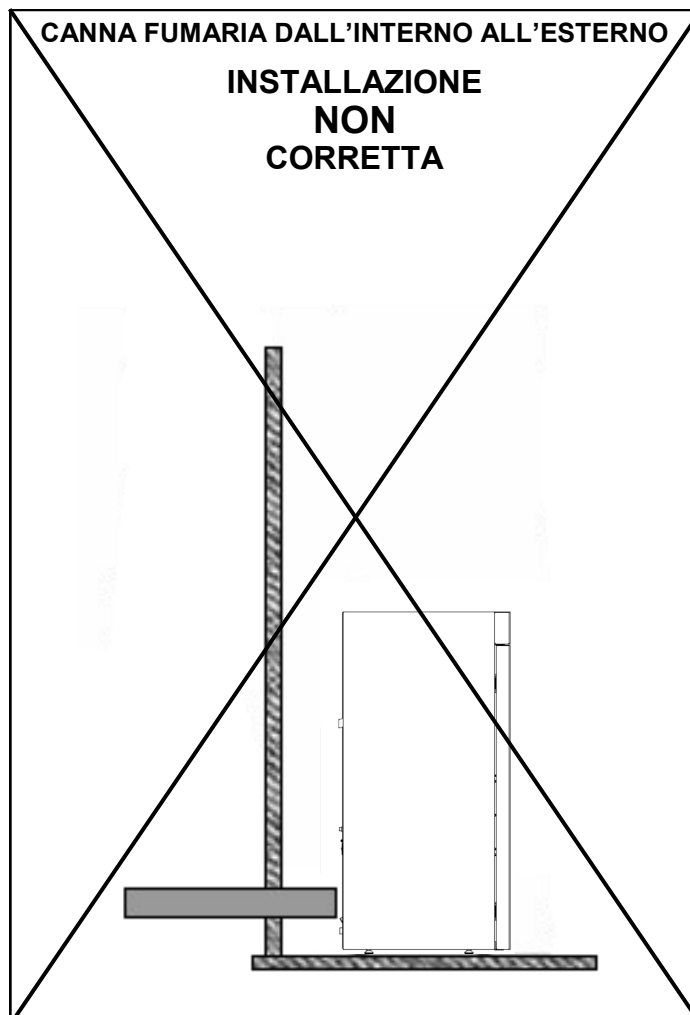
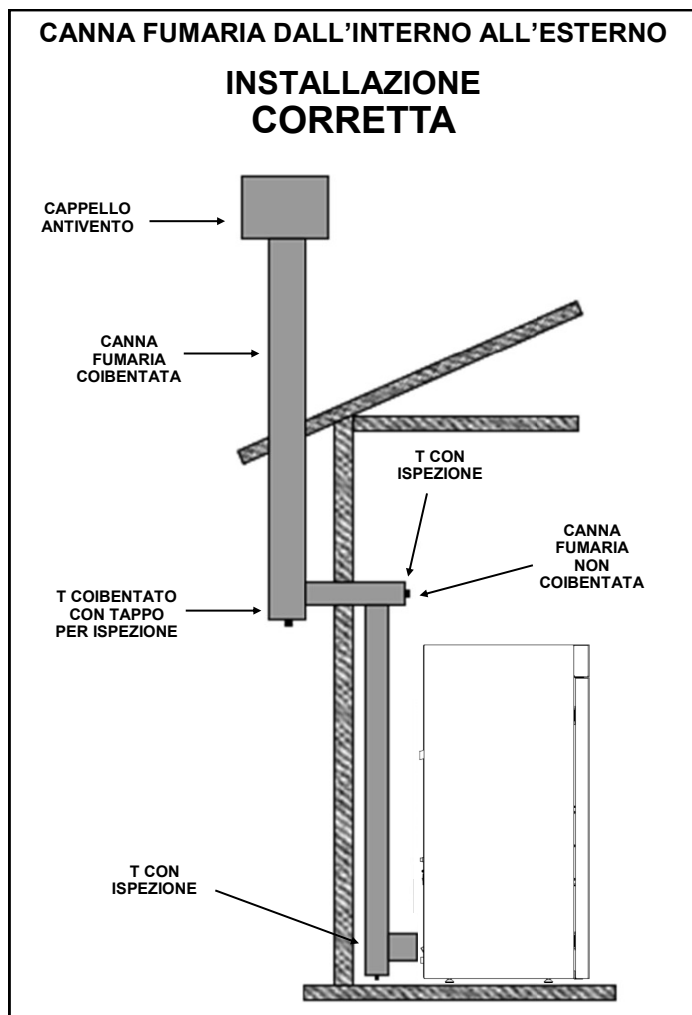

Attenzione:

Il comignolo deve essere realizzato secondo le normative vigenti.

Per l'installazione all'esterno, va utilizzata una canna fumaria a doppia parete, ispezionabile sulle curve. Tutte le sezioni di canna all'aperto devono essere coibentate. Utilizzare solo tubi in acciaio inox. Non sono ammessi tubi in materiale sintetico o in alluminio.

Tutti i tratti dello scarico dei fumi dovranno consentire l'ispezione ed essere removibili per poter effettuare la pulizia interna.

Nel tratto interno della canna fumaria, prevedere uno o più punti di misura per il controllo delle emissioni. I punti di misura devono essere realizzati a tenuta.

L'apparecchio funziona in depressione allo scarico fumi ed è dotato di ventilatore per l'espulsione dei fumi.

Il tiraggio minimo è indicato nella tabella dei dati tecnici

La non osservanza delle precedenti specifiche annulla la garanzia.

Installazione termostato ambiente remoto

La termostufa consente l'installazione di un termostato ambiente remoto di tipo on/off, senza tensione ai capi dei fili del termostato. I contatti per l'installazione del termostato si trovano sulla parte posteriore della termostufa, sotto il connettore di alimentazione, dove è presente un connettore bipolare ad innesto rapido con due pulsanti, uno nero ed uno rosso.

Riempimento dell'impianto

Prima di installare la termostufa si consiglia di effettuare un lavaggio accurato di tutte le tubazioni costituenti l'impianto per rimuovere eventuali residui che potrebbero comprometterne il buon funzionamento.

Completati tutti i collegamenti idraulici si procede al riempimento dell'impianto: aprire tutti gli sfiati; aprire il rubinetto di riempimento controllando eventuali perdite; chiudere il rubinetto di carico e le valvole di sfiato; avviare la pompa più volte per eliminare eventuali sacche d'aria.

Attenzione: Lo scarico della valvola di sicurezza deve essere convogliato in un pozzetto per poter scaricare l'acqua calda in uscita quando si verifica l'intervento della valvola stessa.

Collegamento ad impianto con valvole a zona

Lasciare una zona sempre aperta. Si consiglia l'installazione di una valvola anticondensa a 55°C (obbligatoria nel caso di collegamento diretto all'impianto).

ATTENZIONE: la termostufa deve essere installata su un impianto opportunamente dimensionato per smaltire la potenza generata dall'apparecchio. Per il dimensionamento dell'impianto si raccomanda di affidarsi ad un termotecnico.

Per dissipare il calore in eccesso la termostufa deve essere collegata almeno a due radiatori. La valvola di scarico impianto e la valvola di sicurezza sono presenti sulla parte posteriore della termostufa, vanno collegate entrambe ad un pozzetto di scarico secondo le norme vigenti.

Kit produzione acqua calda sanitaria (optional)

Sulla termostufa è possibile installare un kit per la produzione di acqua calda sanitaria a bordo macchina, o esterno a seconda dei modelli. Questo optional consente di offrire un comfort ineguagliabile in virtù del fatto che tutto avviene in modo completamente automatico e gestito dalla centralina di controllo.



Nota: Il kit deve essere collegato all'impianto dei sanitari rispettando le indicazioni di ingresso e uscita, la pressione massima ammessa per il sanitario è di 2 bar (questa operazione deve essere svolta da un tecnico qualificato).

Condizioni di non utilizzo per un lungo periodo

Nel caso di mancato utilizzo per un lungo periodo si consiglia di contattare un tecnico per effettuare almeno le seguenti operazioni:

- Mettere antigelo adeguato in base alla zona dove è localizzata
- Posizionare l'interruttore generale nella posizione 1
- Chiudere i rubinetti dell'acqua sia dell'impianto termico che sanitari

Condizioni di utilizzo previste

La termostufa è stata prevista per essere utilizzata in ambienti ordinari, dove non sussiste il pericolo di incendio o esplosione. Lo smaltimento dei rifiuti di combustione, deve essere svolto in accordo con le disposizioni di legge applicabili.

Durante l'utilizzo della termostufa, non possono essere modificate le regolazioni degli apparecchi di sicurezza o aperti i ripari fissi. Gli apparecchi di controllo vanno regolati da personale qualificato.

La manutenzione della termostufa deve essere svolta da ditte specializzate nella manutenzione degli apparecchi di riscaldamento, che la sottoporrà a tutte le verifiche previste dai regolamenti vigenti.

Utilizzare pellet di legna di diametro 6mm, lunghezza media 30mm, con caratteristiche di umidità conformi alla norma EN PLUS - UNI EN 14961 - 2, classe A1. Conservare il combustibile in luogo fresco e asciutto e lontano da fonti di calore. Caricare il pellet a termostufa spenta o evitare un contatto del sacco con componenti calde della termostufa.



Cautela: La termostufa dotata di applicazioni particolari o modificata, deve essere sottoposta a nuova verifica di conformità. Il non corretto collegamento della termostufa alla canna fumaria e il non rispetto delle disposizioni in merito alla realizzazione delle aperture di aerazione possono causare gravi situazioni di pericolo.

Rischi residui

Alcune parti, ad esempio l'uscita fumi, durante il funzionamento possono risultare molto calde al tatto e provocare ustioni. Le parti elettriche possono procurare gravi danni, non toccare tali parti senza aver scollegato il cavo di rete dalla rete elettrica.

DISPOSITIVI DI SICUREZZA

Rottura aspirazione fumi: Se la ventola fumi si rompe per un qualsiasi motivo interviene la sicurezza che blocca la caduta del pellet (Er02), la termostufa va in allarme e si blocca.

Rottura motore coclea: in caso di mancata alimentazione del pellet, il sistema continua a funzionare fino ai livelli minimi poi va in allarme e si blocca (Er12, Er03).

Rottura circolatore: Se il circolatore si arresta, il sistema va in allarme e si ferma (Er01, Er04).

Mancata accensione: Il sistema prevede 1 tentativo di accensione, se non va a buon fine la termostufa va in stato di sicurezza poi in blocco (Er12). Prima di ogni accensione, il braciere si autopulisce, nel caso di mancata autopulizia il sistema andrà in errore Er25.

Sicurezza elettrica: Il sistema è protetto da un fusibile da 4 A che si trova sul retro della termostufa, per sostituirlo basta estrarre il cassetto sotto l'interruttore dopo aver scollegato il cavo di alimentazione dalla rete elettrica, estrarre il fusibile rotto e sostituirlo, reinserire il cassetto nell'alloggiamento. Se si verifica una nuova rottura del fusibile immediatamente dopo la sostituzione contattare l'assistenza.

Sicurezza scarico fumi: Se ci sono anomalie nell'espulsione dei fumi il sistema va in allarme e si blocca (Er02).

Sicurezza pellets: Nel caso in cui la temperatura del serbatoio del pellet superi i livelli di sicurezza, il sistema va in blocco (Er01). Il ripristino è automatico.

Sicurezza temperatura acqua: Nel caso in cui la temperatura dell'acqua in termostufa superi i livelli di sicurezza, il sistema va in blocco (Er01). Il ripristino è manuale e deve essere effettuato da un tecnico qualificato tramite il riarmo situato posteriormente alla termostufa.

Sicurezza pressione acqua: La pressione dell'impianto è controllata da un trasduttore di pressione elettronico e deve essere contenuta tra 0,2 bar (200 mbar) e 2,8 bar (2800 mbar), se non sono rispettate le condizioni, il sistema va in blocco (Er09 o Er10). Se la pressione dell'impianto supera i 3 bar, una valvola meccanica di sicurezza si apre automaticamente scaricando la pressione in eccesso. Per portare la pressione entro i limiti di funzionamento, Agire sul rubinetto di scarico posto dietro alla termostufa o su un termosifone.

Mancanza di elettricità: Se si verifica una breve mancanza di alimentazione nella rete elettrica il sistema va in blocco (Er15). Se la mancanza di elettricità non è breve la stufa può emanare una piccola quantità di fumo all'interno del locale, se l'aspirazione non è stata correttamente collegata all'esterno. **Ciò dipende dallo scarso tiraggio della canna fumaria ma non rappresenta alcun rischio per la sicurezza.** Al ritorno dell'elettricità il sistema va in spegnimento.

Attenzione: In caso di fuoco nel camino rivolgersi ai vigili del fuoco.

DISTANZE MINIME DI SICUREZZA

Mantenere il combustibile ed i materiali infiammabili ad adeguata distanza dalla stufa, nel rispetto delle indicazioni riportate nel presente manuale e sull'etichetta del prodotto.

Attenzione: Per alcuni modelli le distanze minime di sicurezza da materiali infiammabili possono essere inferiori rispetto a quelle riportate nella figura seguente, pertanto si raccomanda di consultare sempre la targhetta identificativa del prodotto generalmente posta sul retro della stufa per accertarsi delle distanze minime di sicurezza relative allo specifico modello.

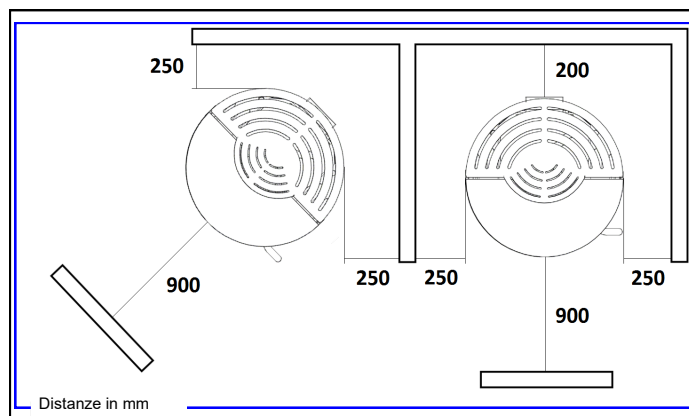

Nota: Se si vuole installare la stufa in prossimità di una parete di materiale non combustibile, è possibile installare la stufa a contatto con tale parete, a patto che ciò non ostacoli l'accesso a dispositivi elettronici o allacci elettrici o eventuali interventi di manutenzione.

PRIMA DELLA MESSA IN FUNZIONE

Caricamento pellet

Effettuare il riempimento del serbatoio combustibile con pellet di legno. Il caricamento del pellet si effettua dall'alto, aprendo lo sportello posto sul top. Si raccomanda di richiudere bene lo sportello.

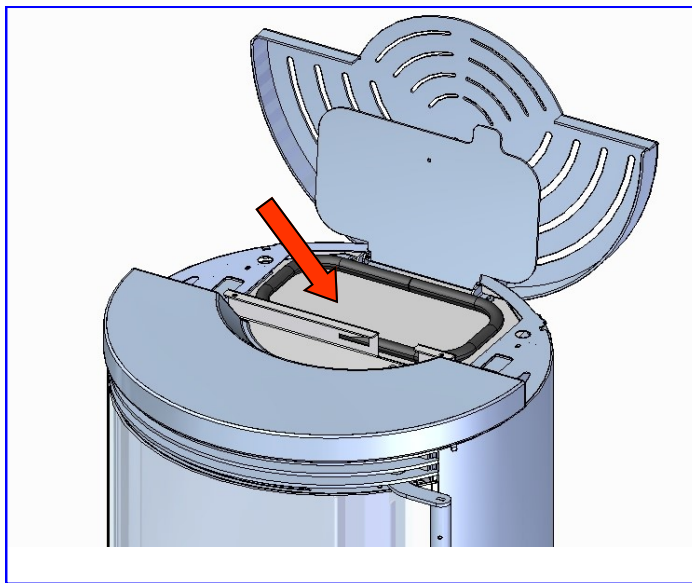

Utilizzare pellet di legna diametro 6mm, lunghezza massima 30mm, certificato EN PLUS classe A1.

Attenzione: Prima di effettuare il riempimento della tramoggia, verificare che nel fondo non vi siano corpi estranei.

Modalità di accensione

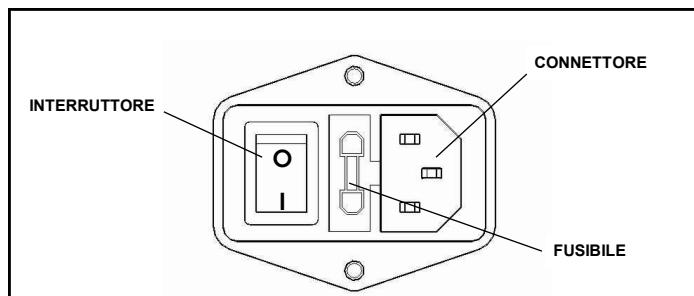

Eseguire l'operazione di riempimento della coclea tramite la funzione **Caricamento** (si veda a pagina 14). La porta deve essere sempre chiusa, sia in accensione che in funzionamento normale.

Si veda la sezione **DISPLAY RADIO** (pag. 18) su come accendere e regolare la temperatura ambiente e potenza di combustione e per ulteriori informazioni relative ai vari menu.

STATI DI FUNZIONAMENTO

Check Up

Questa fase inizia appena viene premuto il tasto per accendere la termostufa. Durante questa fase la ventola fumi va al massimo dei giri, contemporaneamente il sistema fa un controllo sulle sonde e sulle sicurezze.

Accensione

Finita la fase di Check Up il sistema passa in fase di accensione ed effettua la pulizia automatica del braciere, al termine della quale la coclea carica un quantitativo prestabilito di pellet e la resistenza di accensione si riscalda. Il sistema resta in attesa che la combustione abbia inizio, dopodiché comincia a dosare piccole quantità di pellet per far alzare la temperatura dei fumi.

Normale

Finita la fase di Accensione il sistema passa in fase Normale. Durante questa fase il sistema funziona alla potenza di combustione impostata.

Modulazione

Durante la fase di lavoro in modalità Normale, lo scopo della termostufa è il raggiungimento del set temperatura caldaia; quando il set viene

soddisfatto, la termostufa passa in fase di Modulazione, fase in cui il consumo di combustibile sarà minimo.

Modifica della potenza combustione

È possibile cambiare la potenza di combustione in qualunque momento ma la modifica ha effetto solo nella fase Normale. La potenza varia da P1 a P5. Aumentando la potenza aumenta il consumo di pellet.

Nota: Spegnere la termostufa in caso di guasto o cattivo funzionamento.

COMBUSTIONE

La combustione è una reazione chimica in cui un combustibile (pellet) e un comburente (aria) si combinano, grazie ad un innesco (resistenza), per produrre calore. Devono essere in proporzioni adeguate perché la combustione abbia luogo. Di seguito alcuni esempi con relativa descrizione e regolazione per ottenere una combustione ottimale.



Regolazione automatica della combustione tramite FCS

Il sistema FCS (Fire Control System), è un sistema di controllo automatico della combustione che mantiene sempre alta l'efficienza del prodotto.

Il sistema autoregola il dosaggio del combustibile (pellet) e dell'aria comburente in base al tiraggio letto da un sensore flussimetro localizzato all'interno della termostufa.

Il sistema FCS è pertanto in grado di mantenere una fiamma ottimale anche in caso di condizioni non perfette (aspirazione, tiraggio della canna fumaria, ecc.), quando queste si verificano in modo occasionale.

ATTENZIONE: il sistema FCS non compensa condizioni strutturali e continuative di utilizzo e di installazione non a norma, o comunque non rispondenti alle istruzioni riportate nel seguente manuale in merito a qualità del pellet, canna fumaria o aspirazione dell'aria comburente.

Pertanto, si consiglia di controllare la qualità della fiamma paragonandola alle immagini degli esempi riportati sopra, poiché talune condizioni di utilizzo e di installazione potrebbero in ogni caso condurre a problemi di funzionamento della macchina.

In ogni caso, in presenza di una combustione **NON OTTIMALE** con sistema di regolazione automatica di combustione attivato, si raccomanda di contattare un tecnico **MORETTI DESIGN** autorizzato.

Taratura (Voce: Personalizzazioni - Service)

Nota: Sui modelli con **FCS** attivo, è possibile regolare il range di correzione automatica della combustione nella voce **FCS**.

Esempio 1



Combustione **NON OTTIMALE**, la fiamma è alta e debole di un colore arancione con elevata quantità di pellet incombusto nel braciere.

- **Regolazione con FCS attivo:** Prima controllare la chiusura della porta e la tenuta delle guarnizioni. Aumentare l'impostazione della **FCS** un punto alla volta (da 0 a +5) fino a portarsi alla condizione dell'esempio 3.
- **Regolazione senza FCS attivo:** Prima controllare la chiusura della porta e la tenuta delle guarnizioni. Aumentare l'impostazione **Taratura Ventola Fumi** un punto alla volta (da 0 a +5). Se non è sufficiente, diminuire l'impostazione **Taratura Coclea** un punto alla volta (da 0 a -5) fino a portarsi alla condizione dell'esempio 3.

Esempio 2



Combustione **NON OTTIMALE**, la fiamma è troppo tirata con elevata quantità di pellet incandescente che fuoriesce dal braciere.

- **Regolazione sui modelli con FCS:** Diminuire l'impostazione della **FCS** un punto alla volta (da 0 a -5) fino a portarsi alla condizione dell'esempio 3.
- **Regolazione senza FCS attivo:** Diminuire l'impostazione **Taratura Ventola Fumi** un punto alla volta (da 0 a -5). Se non è sufficiente, aumentare l'impostazione **Taratura Coclea** un punto alla volta (da 0 a +5) fino a portarsi alla condizione dell'esempio 3.

Esempio 3



Combustione **OTTIMALE**, la fiamma è viva di un colore giallo/bianco con una minima quantità di pellet nel braciere. Non è necessario modificare alcun valore nel menu Taratura.

Per tutti e tre gli esempi, valutare direttamente sul posto per una giusta regolazione.

PROTEZIONI ANTINCENDIO

È necessario usare la massima cautela a contatto con il fuoco, le fiamme libere, il calore, l'elettricità e altre forme di energia, con le sostanze a rischio di incendio o di esplosione e quando si utilizzano aggregati, apparecchi o simili in modo da evitare incendi o esplosioni.

Proprietari, gestori e utenti di costruzioni e impianti devono garantire la sicurezza di persone, animali e cose.

Proprietari, gestori e utenti di costruzioni e impianti sono responsabili delle strutture per quanto riguarda la protezione antincendio edile, tecnica e difensiva, nonché per gli impianti tecnici interni. Costruzioni e impianti devono essere mantenuti in buono stato, come previsto dalla normativa, e sempre pronti all'uso.

Le persone con compiti di sorveglianza su terzi devono fare il necessario affinché questi vengano istruiti e applichino le misure precauzionali necessarie.

Chi scopre un incendio o un principio di incendio deve dare immediatamente l'allarme ai pompieri e alle persone a rischio.

La distanza di sicurezza tra costruzioni e/o tra impianti deve corrispondere alla distanza minima richiesta dai regolamenti edilizi e, dove necessario, deve soddisfare anche le distanze minime imposte dalle prescrizioni di protezione antincendio.

La distanza di sicurezza va calcolata in modo da impedire la propagazione dell'incendio tra costruzioni e / o tra impianti con conseguente pericolo per gli stessi. Devono essere presi in considerazione la tipologia, l'ubicazione, le dimensioni e la destinazione d'uso degli stessi.

Nel caso in cui le distanze imposte dai regolamenti edilizi non corrispondano alle distanze di sicurezza, ma non possano essere ampliate, è necessario adottare delle misure complementari che impediscano la propagazione dell'incendio.

Gli impianti tecnici interni devono essere concepiti e realizzati in modo da garantire un esercizio conforme alla normativa ed esente da pericolo e così da limitare i danni in caso di guasto o difetto.

Devono essere conformi allo stato attuale riconosciuto della tecnica e corrispondere, in tutte le loro componenti, ai criteri richiesti di resistenza termica, chimica e meccanica.

Attenzione!

Se dovessero presentarsi scricchiolii emessi dal prodotto, non sono indice di difettosità ma sono dovuti alla normale dilatazione termica dei materiali.

**- DISPLAY TOUCH (SOLO PER TECNICA FOR HOME)
VISUALIZZAZIONI HOMEPAGE**



Per sbloccare la schermata di standby, è necessario toccare il display per 5 secondi finché non appare la homepage.

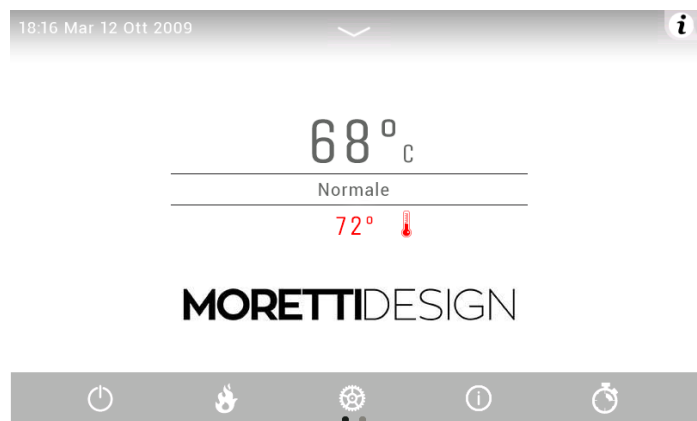

Descrizione simbolo tasti

	Premere per Conferma
	Premere per Annullare
	Premere per entrare in Modifica
	Premere per ritornare alla schermata precedente
	Premere per ritornare alla Homepage

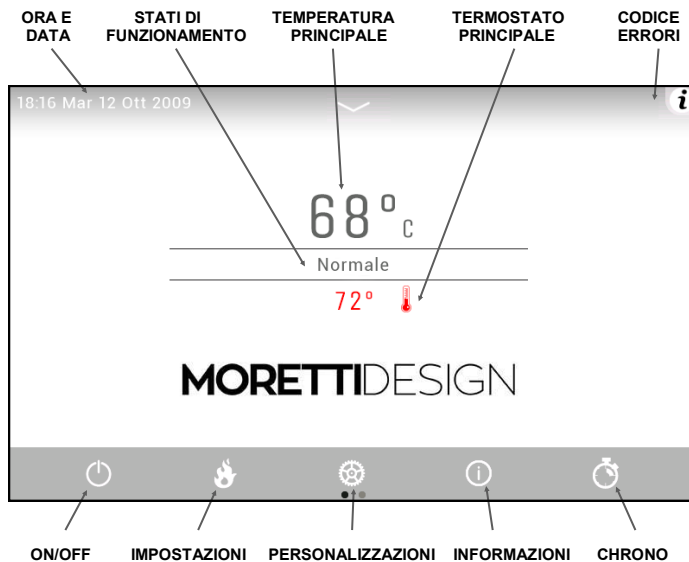

Per visualizzare alcune funzioni principali del sistema è necessario premere sullo schermo con un dito e scorrere in verso verticale.

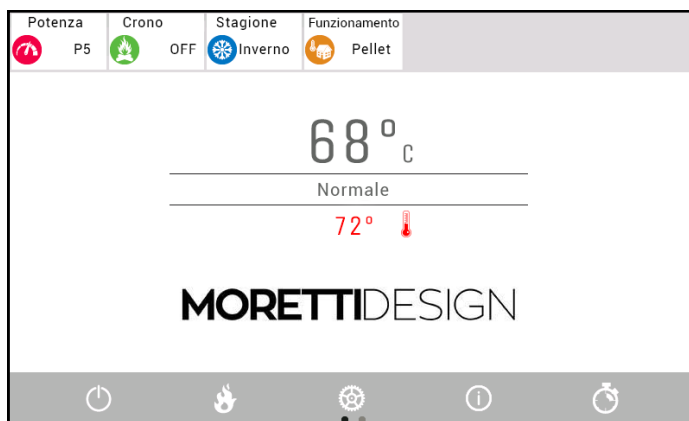

Potenza di funzionamento (P5), Programmazione Chrono (OFF), Cambio Stagione (Inverno), Funzionamento (Pellet)



Per visualizzare la seconda pagina della schermata principale, è necessario premere sullo schermo con un dito e scorrere in verso orizzontale. In questa schermata è possibile visualizzare i singoli carichi attivi in tempo reale.

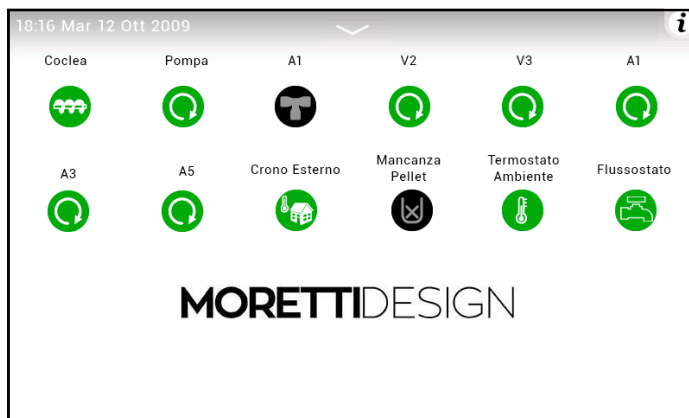

VISUALIZZAZIONI COMANDI PRINCIPALI

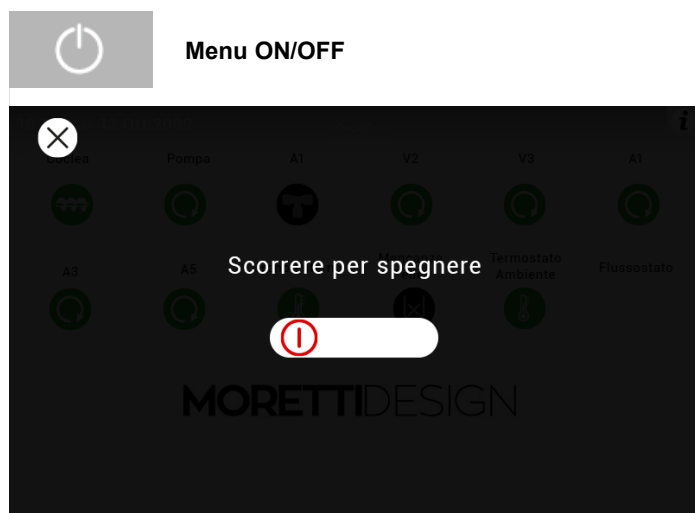

Premere sullo schermo con un dito e scorrere nel verso indicato per:

- Accensione del sistema
- Spegnimento del sistema
- Reset Allarmi



Potenza (pellet)

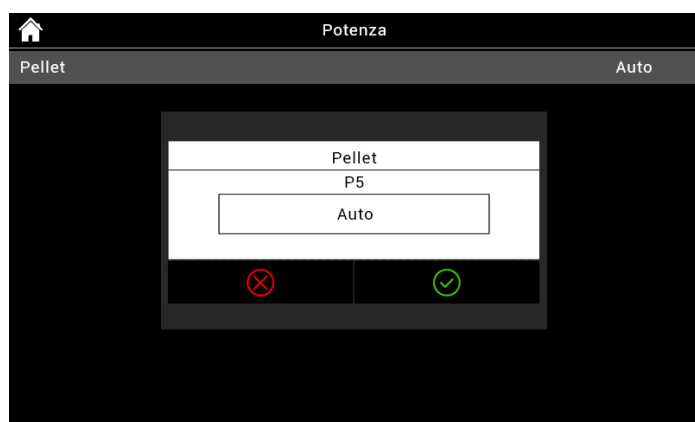

Una volta selezionato **Potenza** è possibile impostare la potenza di combustione. Ci sono 5 livelli di potenza (P1 - P5) e un livello AUTO. Impostando il livello AUTO, la caldaia adeguerà la potenza di combustione in base al valore impostato sul termostato caldaia.

Termostati

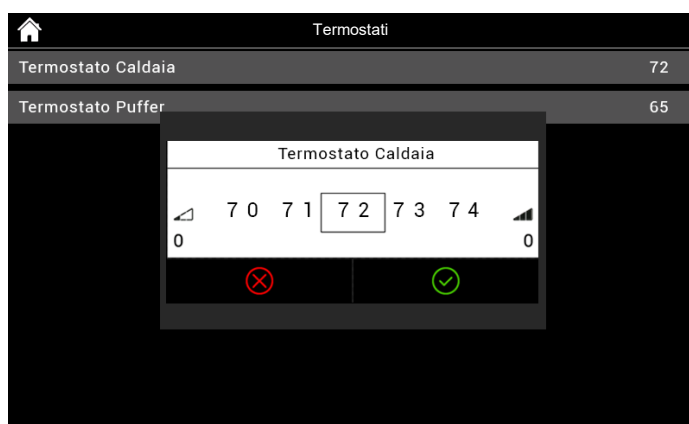

Una volta selezionato **Termostato Caldaia**, è possibile impostare la temperatura dell'acqua che la caldaia deve raggiungere.

È possibile impostare da un valore minimo di 53°C ad un massimo di 72°C.

- Termostato Puffer

È visualizzabile se attiva la Sonda Puffer/Sonda Puffer Alto oppure Sonda Puffer/Sonda Puffer Alto e Sonda Puffer Basso e Configurazione Impianto Idraulico utile.

- Termostato ACS

È visualizzabile se attiva la Sonda ACS e la Configurazione Impianto Idraulico utile P26=2, 3, 10, 11. Il valore Massimo è Programmabile impostando il Termostato Th83.

- Termostato Mandata

È visualizzabile se attiva la Sonda Ritorno/Mandata e la configurazione Impianto Idraulico utile P26=9. Il valore Minimo e Massimo del termostato sono il Th71 e Th72.

- Modalità Notte - SILENT AUTO CLEAN

Menù per impostare e abilitare le fasce orarie di inizio e fine della modalità notte

Il menù è visibile solo se almeno uno dei seguenti motori è stato abilitato in modalità Notte.

Motore Caricamento, Motore Pulizia, Motore Pulizia 2 & Motore Pulizia 3



- Led—Mode

Permette di Attivare, Disattivare e impostare la funzione Auto del funzionamento led

- OFF -- Led sempre spenti
- ON -- Led sempre accessi
- Auto -- I led si accenderanno quando la stufa andrà in accensione e per tutto il periodo di funzionamento, si spegneranno quando lo stato della stufa passerà in stato spento.



Menu Personalizzazioni

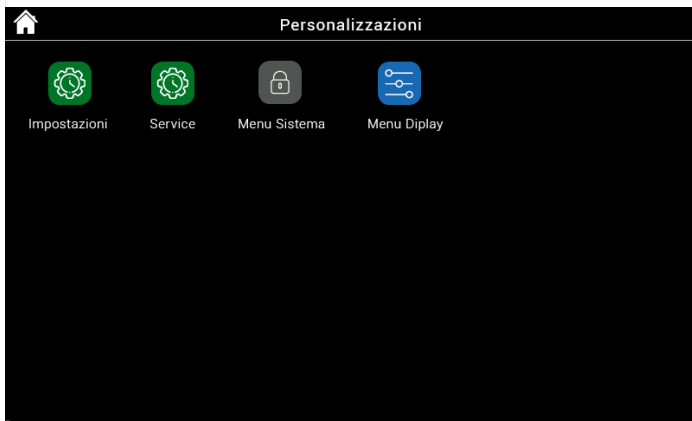

Impostazioni



- Data e Ora

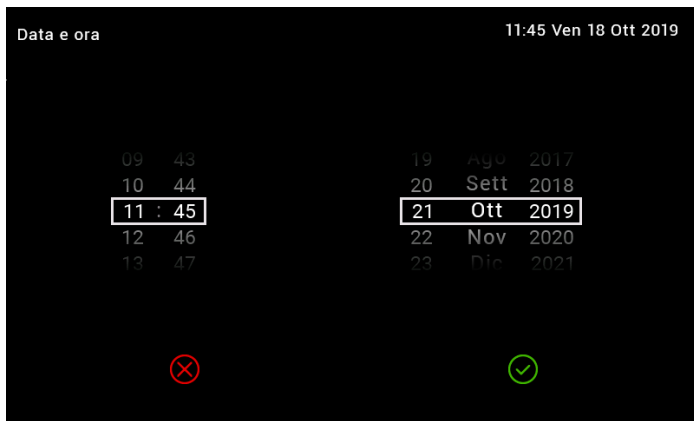

- Lingua



- Estate-Inverno

Menu che permette di selezionare la modalità di funzionamento estate-inverno (se abilitato).



Service



- Contatori (solo per tecnico autorizzato MORETTI DESIGN)

Menu che permette di visualizzare: Numero Accensioni, Numero Accensioni Fallite, Ore Normale.

- Reset Pulizia

Per resettare il contatore della Manutenzione Ordinaria Programmata.

- Taratura Coclea (solo per tecnico autorizzato MORETTI DESIGN)

se A24=0 permette di regolare in percentuale il lavoro della Coclea. Si hanno a disposizione 14 step, 7 in aumento e 7 in diminuzione, al valore 0 corrisponde il valore impostato in laboratorio.

- Taratura Ventola (solo per tecnico autorizzato MORETTI DESIGN)

se A24=0 permette di regolare in percentuale il lavoro della Ventola Comburente. Si hanno a disposizione 14 step, 7 in aumento e 7 in diminuzione, al valore 0 corrisponde il valore impostato in laboratorio.

- FCS (solo per tecnico autorizzato MORETTI DESIGN)

Se A24>0 permette di regolare in percentuale il Flussimetro. Si hanno a disposizione 14 step, 7 in aumento e 7 in diminuzione, al valore 0 corrisponde il valore impostato in laboratorio.

- Pulizia

Menu che attiva o disattiva il sistema di pulizia automatica del braciere, questo processo avviene durante la fase dell'accensione. Si consiglia di tenerlo sempre attivo.

- Valvola Miscelatrice (solo per tecnico autorizzato MORETTI DESIGN)

Appare solo se configurata una uscita come Valvola Miscelatrice, questo menu permette di regolare la valvola Automaticamente oppure Manualmente forzandone l'apertura o la chiusura.

- Caricamento

Il Menu permette il riempimento manuale della Coclea. **La caldaia deve essere in stato SPENTO perché la funzione possa essere effettuata.** Nel caso di attivazione manuale della Coclea si attiva anche l'uscita Ventola Fumi per chiudere forzatamente il contatto Pressostato e poter così alimentare la Coclea.

Menu Display



Da questo Menu è possibile accedere alle impostazioni del Display Touch.



Menu Chrono



Menu per la programmazione delle fasce orarie di accensione e spegnimento automatica della caldaia. E' possibile scegliere fra una delle seguenti: Giornaliero, Settimanale, Weekend.

Per modificare il programma crono, premi sul pulsante modifica.



Menu Informazioni



Menu per visualizzare i parametri di funzionamento del sistema.

Giornaliero



Selezionare il giorno della settimana che si vuole programmare, premere sugli orari di accensione/spegnimento e scorrere su o giù per modificarli. Si hanno a disposizione 3 fasce per ogni singolo giorno.

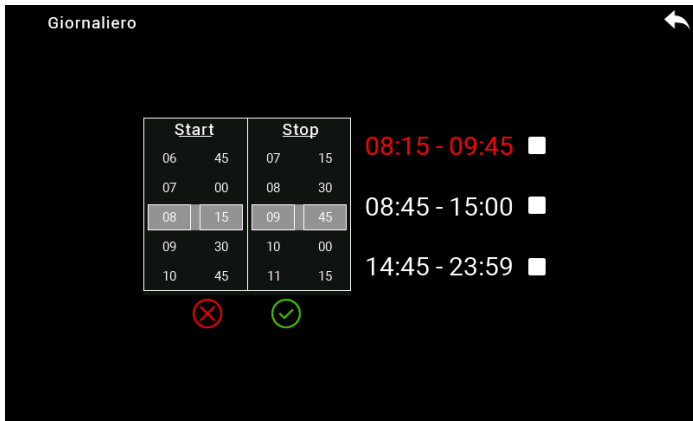

Come indicato nelle figure sono state programmate gli orari di accensione e spegnimento per le 3 fasce orarie disponibili:

1. 08:15 - 09:45
2. 08:45 - 15:00
3. 14:45 - 23:59

Tutte e tre le programmazioni rientrano nelle ore tra 00:00 - 24:00.

Non è possibile programmare una fascia oraria del tipo: Accensione Martedì alle 17:00 - Spegnimento Mercoledì alle 04:30.

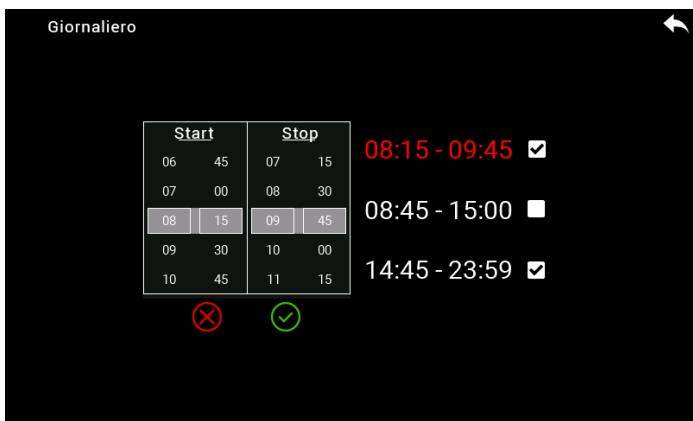

Una volta programmata la fascia oraria, per abilitarla è necessario che appare la ✓ nell'apposito casello, basta premere con un dito la casella alla destra dell'orario di spegnimento.

Settimanale

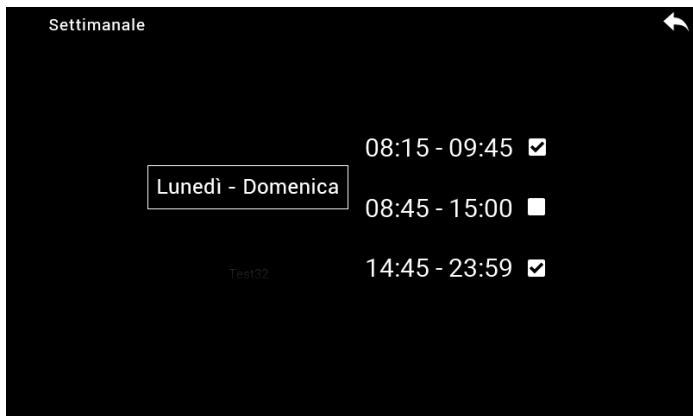

Si modificano direttamente gli orari di accensione e spegnimento e si hanno a disposizione 3 fasce per tutta la settimana.

Weekend



Selezionare tra i periodi "Lunedì-Venerdì" e "Sabato-Domenica". Si hanno a disposizione 3 fasce per il periodo "Lunedì-Venerdì" e 3 per "Sabato-Domenica".

Le tre tipologie di programmazione rimangono memorizzate in maniera separata: se si regola ad esempio il Giornaliero, le altre modalità non vengono modificate.

VISUALIZZAZIONI ERRORI BLOCCANTI E NON BLOCCANTI

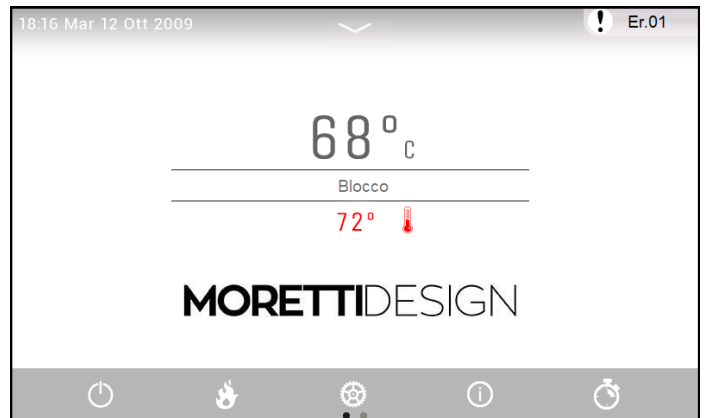

L'errore bloccante o non bloccante è evidenziato con un ! e il relativo codice errore,

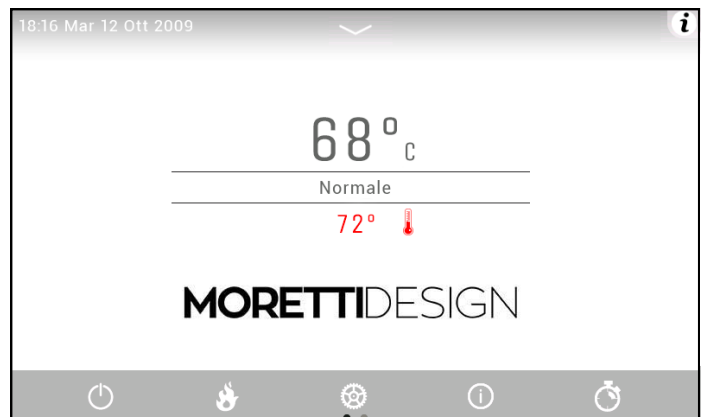

Se non ci sono errori il ! viene sostituito con il simbolo *i*

Premendo con il dito sulla (*i*) si possono vedere gli errori archiviati per data/ora e relativa descrizione.

Lista errori	
Er44	- 09:55 Mer 09 Ott 2019
Er01	- 12:39 Mar 08 Ott 2019
Er04	- 16:40 Lun 07 Ott 2019
Er04	- 10:42 Mer 10 Lug 2019
Er03	- 15:36 Mar 09 Lug 2019

Esempio di Errore Bloccante



Per sbloccare l'errore è necessario premere con un dito sulla barra inferiore sullo schermo e scorrere in verso orizzontale. E' possibile effettuare questa operazione solamente in stato di Spento.

Esempio di Errore Non Bloccante

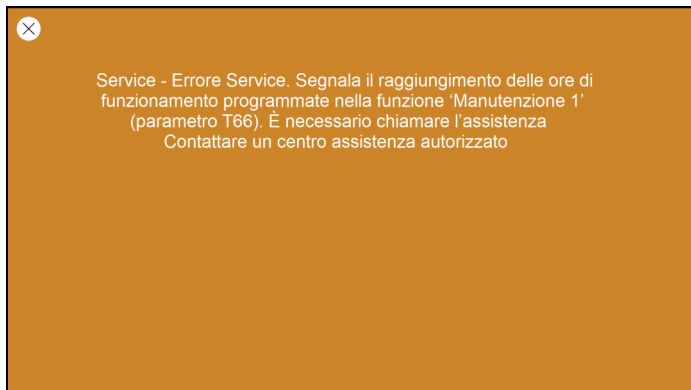

DESCRIZIONE COMANDI

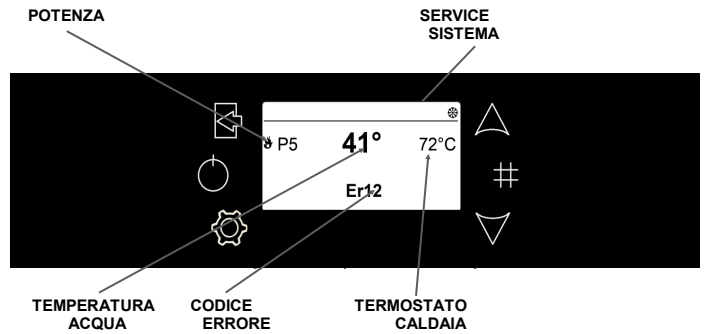
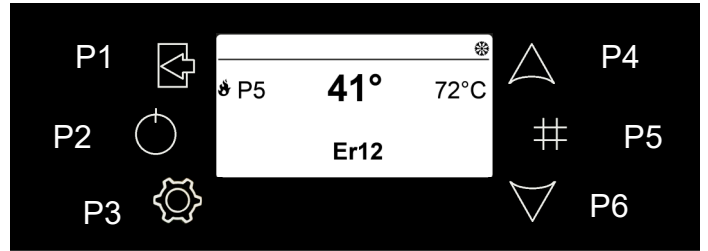

P1	Uscita da Menu o da Sottomenu
P2	Accensione e Spegnimento (tenere premuto per 3 sec.) / Reset Blocco (tenere premuto per 3 sec.)
P3	Ingresso in Menu e Sottomenu / Salvataggio dati Per entrare nel sottomenu tenere premuto per 3sec.)
P4	Aumento potenza / Scorrimento Menu / Incremento valore parametri
P5	Menu visualizzazione parametri di funzionamento / Abilitazione fascia oraria del Crono (tenere premuto per 3 sec.)
P6	Diminuzione potenza / Scorrimento Menu / Decremento valore parametri

DESCRIZIONE DEI MENU

La caldaia è dotata di varie funzioni, disponibili nei singoli menu di programmazione. Alcuni di questi menu sono accessibili all'utente, altri sono protetti da password ed accessibili solo al Centro Assistenza Tecnica.

Visualizzazioni

Il menu Visualizzazioni è utile per visualizzare il valore di alcune grandezze di interesse.

- Per accedere basta premere il tasto **P5 (#)**, scorrere le pagine ed uscire sempre premendo lo stesso tasto. Il valore è visualizzabile a fianco al nome della grandezza.



I menu sono i seguenti:

Premendo il tasto P3 si accede al seguente Menu

ORDINE	MENU
1	Potenza
2	Termostati
3	Crono

Premendo il tasto P3 per circa 3 sec. si accede al seguente Menu

ORDINE	MENU
1	Impostazioni
2	Service
3	Display
4	Menù Sistema

Potenza

In questa voce è possibile modificare la potenza della combustibile e della ventola riscaldamento



Termostato Caldaia

Consente di modificare il valore massimo della temperatura dell'acqua in caldaia, raggiunto tale valore il sistema entra in Modulazione.

- Alla pressione del tasto P3 si ha la prima schermata del Menu costituita dal Menu Utente.

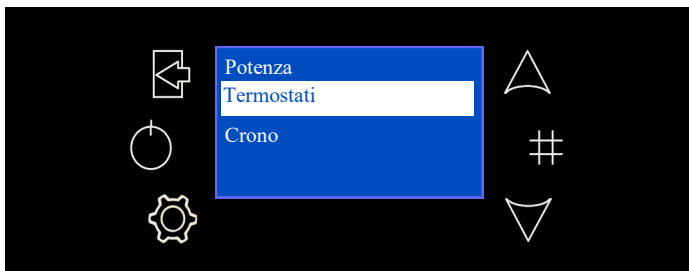

- Tramite i tasti P4 e P6 posizionarsi su Termostati e premere il pulsante P3 per accedere. Premendo nuovamente P3, si entra in modalità modifica (il campo "Set" lampeggia), con i tasti P4 e P6 si incrementa o decrementa il valore, confermare l'impostazione premendo il pulsante P3. Premere P1 per uscire dal menu.

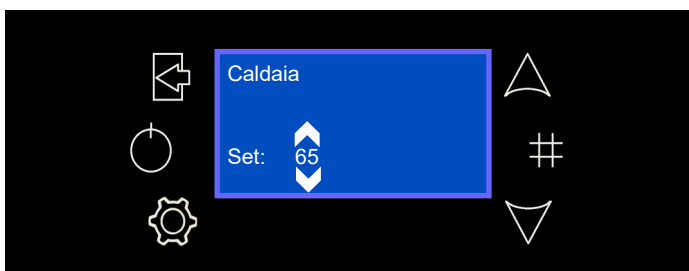

Termostato Puffer (Solo con configurazione 2,3,4)

Si attiva solo se viene impostata una configurazione idraulica. Consente di variare la temperatura del termostato collegato ad un Puffer (vedi GESTIONE IMPIANTO IDRAULICO pag. 17).

- Entrare in menu con il tasto P3, posizionarsi su Termostato Puffer con i tasti P4 e P6, entrare con il tasto P3. Premere il tasto P3 per entrare in modifica, selezionare con i tasti P4 e P6 la modalità desiderata e premere nuovamente il tasto P3 per salvare la modifica, per uscire premere il tasto P1.

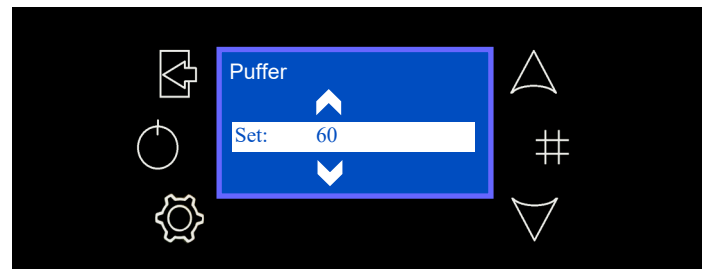
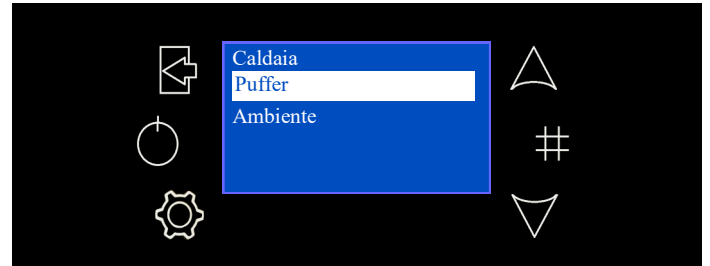

Crono

Menu per impostare gli orari di accensione e spegnimento della stufa.

- Entrare nel menu Crono e scegliere tra i due sottomenu Modalità o Programma.



Modalità

La modalità correttamente selezionata è evidenziata

- Entrare in modifica con il tasto P3, selezionare la voce desiderata con i tasti P4 e P6, memorizzare la nuova impostazione con il tasto P3, uscire dal menu con il tasto P1.



Se viene disattivato, nessuna delle accensioni programmate possono attivarsi.

Programma

La modalità correttamente selezionata è evidenziata

- Entrare in modifica con il tasto P3, selezionare la voce desiderata con i tasti P4 e P6, entrare con il tasto P3.

Giornaliero: Si deve selezionare il giorno della settimana che si vuole programmare (3 fasce di accensione/spengimento per ogni singolo giorno).



- Selezionando un giorno della settimana viene riportato il prospetto delle 3 accensioni.

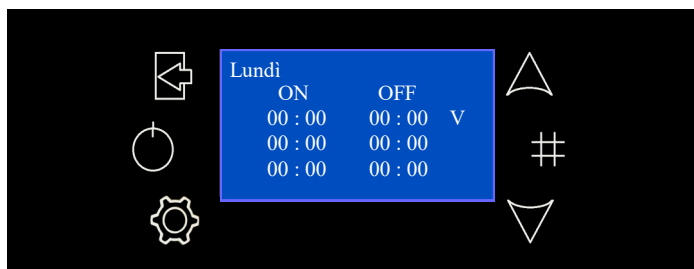

Settimanale: Si va direttamente a modificare gli orari (3 fasce per tutta la settimana).

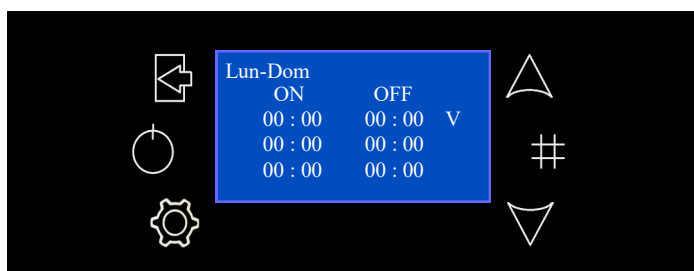

Fine Settimana: Si ha la scelta tra i periodi "Lunedì-Venerdì" e "Sabato-Domenica" (3 fasce per il periodo "Lunedì-Venerdì" e 3 per "Sabato-Domenica").

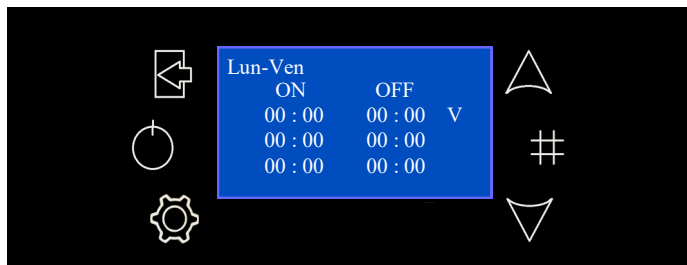

- Dopo aver selezionato il tipo di programmazione preferito, selezionare l'orario da programmare utilizzando i tasti P4 o P6, entrare in modifica tramite il tasto P3 e modificare i valori della fascia oraria desiderata con i tasti P4 o P6. Salvare le modifiche con il tasto P3 poi tenere premuto il tasto P5 per almeno 3 secondi per abilitare la fascia oraria, a destra della fascia oraria apparirà un segno di spunta "V". Per uscire premere il tasto P1.

Per la programmazione a cavallo della mezzanotte occorre impostare lo spegnimento alle 23:59 e l'accensione alla fascia oraria seguente alle 00:00.

Le tre tipologie di programmazione rimangono memorizzate in maniera separata: se si regola ad esempio il Giornaliero, le altre modalità non vengono modificate

Nota: Dopo aver effettuato la programmazione di una o più modalità (Giornaliero, Settimanale, Fine Settimana), per accendere la caldaia da Crono è necessario selezionarne una dal sottomenu Modalità per abilitarla.

Impostazioni

La voce Impostazioni consente di entrare nel seguente sottomenu

ORDINE	MENU
1	Data e Ora
2	Lingua
3	Radiocomando
4	Estate-Inverno

Data e Ora

Menu che consente di impostare orario e data corrente

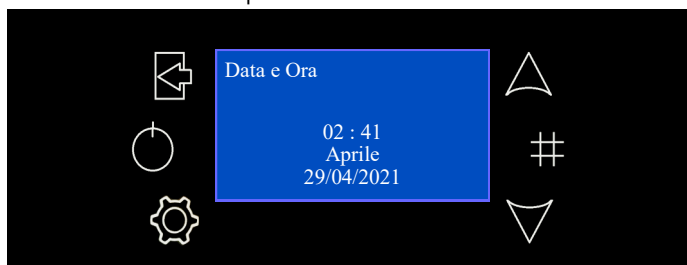

- Entrare in menu con il tasto P3, posizionarsi su Data e Ora con i tasti P4 e P6, entrare con il tasto P3. Premere il tasto P3 per entrare in modifica, selezionare con i tasti P4 e P6 la modalità desiderata e premere nuovamente il tasto P3 per salvare la modifica, per uscire premere il tasto P1.

Lingua

Menu che consente la scelta della lingua.

- Entrare in menu con il tasto P3, posizionarsi su Lingua con i tasti P4 e P6, entrare con il tasto P3. Premere il tasto P3 per entrare in modifica, selezionare con i tasti P4 e P6 la modalità desiderata e premere nuovamente il tasto P3 per salvare la modifica, per uscire premere il tasto P1.



Radiocomando

Menu che consente di abilitare o disabilitare il Radiocomando (non compatibile con il modello di caldaia).

Estate-Inverno

Consente di impostare il sistema in modalità Estate (solo sanitario, no riscaldamenti), o Inverno (sanitario + riscaldamento). E' necessario cambiare l'impostazione solo se si utilizzano le configurazioni idrauliche 2 o 3 (vedi **GESTIONE IMPIANTO IDRAULICO** pag. 17).

- Entrare in menu con il tasto P3, posizionarsi su Estate-Inverno con i tasti P4 e P6, entrare con il tasto P3. Premere il tasto P3 per entrare in modifica, selezionare con i tasti P4 e P6 la modalità desiderata e premere nuovamente il tasto P3 per salvare la modifica, per uscire premere il tasto P1.

In modalità Estate, sul display compare il simbolo 



Service

La voce Service consente di entrare nel seguente sottomenu

ORDINE	MENU
1	Contatori
2	Lista Errori
3	Informazioni Secondarie
4	Taratura Coclea
5	Taratura Ventola
6	Combustione automatica
7	FCS
8	Pulizia
9	Caricamento

Contatori

Menu che permette di visualizzare: Ore lavoro, Numero di Accensioni, Numero di accensioni Fallite

Attenzione: funzione riservata a tecnico autorizzato **MORETTI DESIGN**

Lista errori

Menu che consente di visualizzare la lista errori

Informazioni Secondarie

Menu che consente di visualizzare le informazioni secondarie relative al sistema

Attenzione: funzione riservata a tecnico autorizzato **MORETTI DESIGN**

Taratura Coclea

Questa voce consente di modificare la velocità di rotazione della coclea

Attenzione: funzione riservata a tecnico autorizzato **MORETTI DESIGN**

Taratura Ventola

Questa voce consente di modificare la velocità di rotazione della ventola

Attenzione: funzione riservata a tecnico autorizzato **MORETTI DESIGN**

Combustione automatica

Questa voce consente di abilitare e disabilitare la combustione automatica

Attenzione: funzione riservata a tecnico autorizzato **MORETTI DESIGN**

FCS

Questa voce consente di modificare i parametri di combustione

Attenzione: funzione riservata a tecnico autorizzato **MORETTI DESIGN**

Pulizia



Menu che attiva (ON) o disattiva (OFF) il sistema di pulizia automatica del braciere. Questo processo avviene all'inizio della fase di accensione.

Nota: Si consiglia di tenerlo sempre attivo (ON).



Caricamento

Il Menu permette il riempimento manuale della Coclea.

Nota: Il comando funziona solo a caldaia spenta e non in blocco.

- Entrare nel menu col tasto P3, scegliere Caricamento con i tasti P4 e P6, entrare col tasto P3. Premere P3 per modificare, scegliere On o Off tramite i tasti P4 e P6 e salvare premendo P3 nuovamente. Premere P1 per uscire.

Note: Una volta completata la procedura di caricamento, vuotare il braciere prima della fase di accensione.

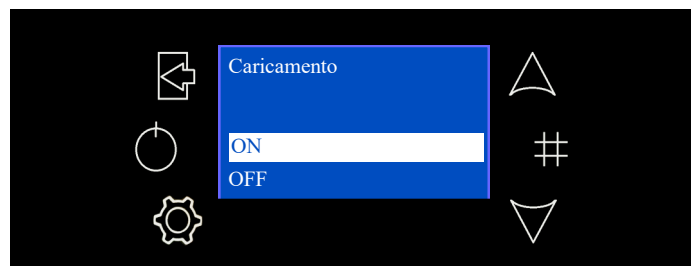

Display

Questo menu permette di regolare il contrasto, la luminosità minima, abilitare e disabilitare lo screen saver e l'allarme acustico

- Per entrare nel menu premere P3, scegliere Display tramite i tasti P4 and P6, entrare col tasto P3. Premere P3 per modificare, effettuare la scelta tramite i tasti P4 e P6 e salvare le modifiche premendo P3 nuovamente. Premere P1 per uscire.

Menu Sistema

Tramite questa voce si accede al menù riservato ai tecnici autorizzati **MORETTI DESIGN**. L'accesso è protetto da PASSWORD.



- DISPLAY RADIO (AQUA) Cod. PSYSI0400005

Introduzione

Il display radio (nero) svolge il ruolo di terminale wireless per la stufa a cui è associato e tramite esso è possibile gestire e monitorare il funzionamento in tempo reale.

Le principali caratteristiche sono:

- Controllo remoto del sistema con alimentazione a batteria.
- Termostato Ambiente.
- Sistema di gestione dei parametri di funzionamento.





Avvertenze: il sistema funziona sfruttando la banda radio ISM 868.3MHz. La portata del dispositivo può essere ridotta significativamente in caso di ambiente rumoroso: altri apparati quali cuffie senza fili, video o altri dispositivi potrebbero influire sulle prestazioni del sistema. Assicurarsi della presenza di tali apparecchi e spegnerli o limitare il loro utilizzo. Nel caso di interazione di più display radio con più stufe è necessario associare ciascun display radio ad una specifica stufa (vedi "Cambio codice" a pag. 23).

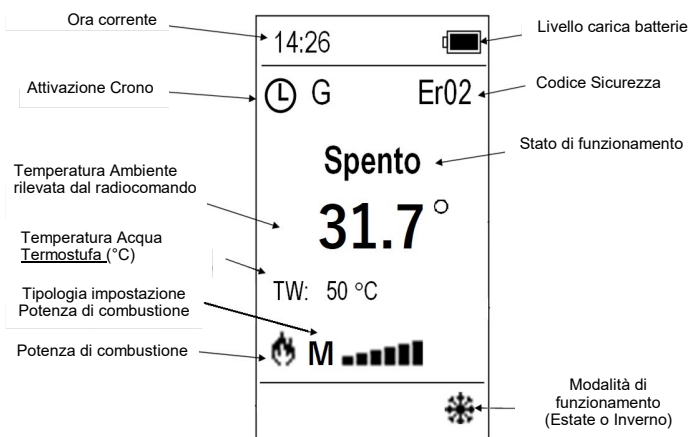



Il display si accende alla pressione del tasto  e compare la schermata principale.



Descrizione Tasti

Tasto	Funzione	Descrizione
	Modalità Sleeping	Premendo il tasto quando il display radio è nella schermata principale, il display radio continua a funzionare ma si "addormenta" diminuendo così il consumo delle batterie. Per accendere di nuovo il display radio premere il tasto.
	Modalità Standby	Premendo il tasto per 3 secondi dalla schermata principale, si spegne del tutto il display radio diminuendo così il consumo delle batterie. Questa funzionalità è da usare in caso di non utilizzo prolungato del display radio. Se la funzione è attiva, il sistema utilizza la sonda ambiente collegata alla stufa. Per accendere di nuovo il display radio premere il tasto e pigiare 2 volte il tasto 
	On/Off	Accensione e Spegnimento della stufa premendo il tasto per 3 secondi
	Sblocco	Funzione di Sblocco del sistema premendo il tasto per 3 secondi
ESC	Esc	Funzione di uscita dai menu
 	Modifica Potenza	Modifica della potenza di combustione
	Scorrimento Menu e Sottomenu	Scorrimento menu e sottomenu, incremento e decremento grandezze, temperatura ambiente
SET	Set	Ingresso nei sottomenu, modifica e salvataggio dati

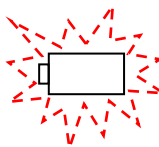
Livello carica batterie (4 X AA - 1,5V)

	Carica delle batterie al massimo		Carica delle batterie esaurita; sostituire le batterie al più presto. L'immagine lampeggia.
	Carica delle batterie a 2/3		
	Carica delle batterie a 1/3		

STATI DI FUNZIONAMENTO

Check Up

Questa fase inizia appena viene premuto il tasto per accendere la stufa. Durante questa fase il sistema effettua la pulizia del braciere facendo girare la ventola fumi al massimo dei giri e contemporaneamente fa un controllo sulle sonde e sulle sicurezze.

Accensione

Finita la fase di Check Up il sistema passa in fase di accensione. La coclea carica un quantitativo di pellet e la resistenza di accensione si accende. Il sistema resta in attesa che la combustione abbia inizio, dopo di che comincia a dosare piccole quantità di pellet per far alzare la temperatura dei fumi.



Stabilizzazione Normale

Finita la fase di stabilizzazione il sistema passa in fase Normale, Durante questa fase la ventola di riscaldamento si attiva automaticamente dopo un breve periodo; successivamente imposta la sua velocità in funzione alla potenza di combustione della termostufa. Durante la fase normale può apparire la scritta CILEANING ON per qualche secondo, in questo lasso di tempo la termostufa esegue la pulizia automatica del braciere, per poi tornare in fase normale.

Modulazione

Durante la fase di lavoro in modalità Normale, lo scopo della stufa è il raggiungimento del set temperatura ambiente; quando il set viene soddisfatto, la stufa passa in fase di Modulazione, fase in cui il consumo di combustibile sarà minimo e la ventola ambiente funzionerà alla minima potenza.

Standby

Lo stato Standby è utile a ridurre il consumo energetico quando la temperatura ambiente o la temperatura dell'acqua in caldaia raggiunge il valore impostato. In pratica, il generatore di calore si spegne automaticamente e si riaccende solo quando la temperatura scende al di sotto del valore impostato

Modifica della potenza di combustione

E' possibile cambiare la potenza di combustione in qualunque momento ma la modifica ha effetto solo nella fase Normale. La potenza varia da 1 a 5 . Aumentando la potenza aumenta il consumo di pellet e la velocità della ventola aria calda. Oltre ai 5 livelli di potenza esiste anche la modalità Auto con la quale l'impostazione della potenza di combustione viene gestita automaticamente dalla stufa.

Nota: Spegner la stufa in caso di guasto o cattivo funzionamento.

I MENU

Alla pressione del tasto **SET** si entra nel menu utente del display radio. Appare la lista dei sottomenu. Alla memorizzazione di un nuovo valore è associata la trasmissione di tale valore verso la stufa.

Potenza (Pellet)

Si può modificare la potenza direttamente da radiocomando con la seguente procedura:

-Premere il tasto \wedge sul radiocomando per entrare nel menù potenza.

- Selezionare la potenza desiderata tramite gli appositi tasti \vee \wedge

- Premere il tasto SET una volta scelta la potenza desiderata.

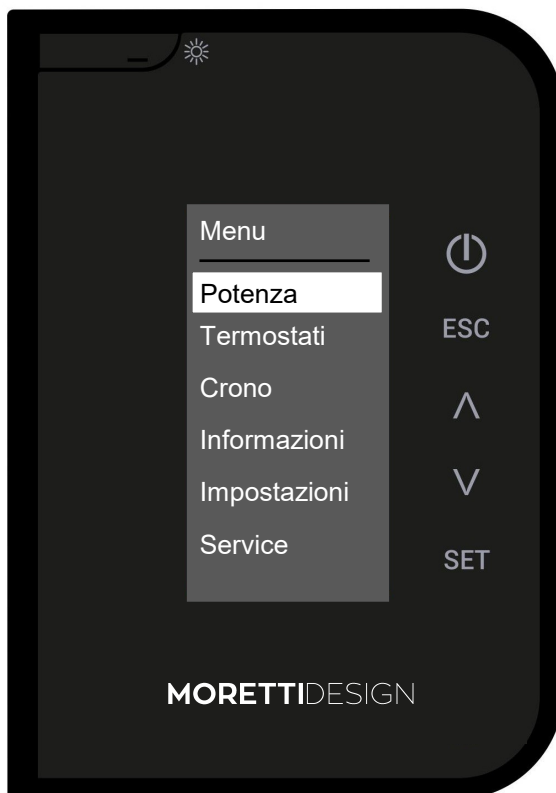

Termostato

Menu per modificare il valore del termostato radio

- Per navigare all'interno del menu utilizzare il tasto SET, per scorrere fra le voci utilizzare i tasti \vee \wedge

per confermare ogni dato utilizzare SET. Uscire con ESC.

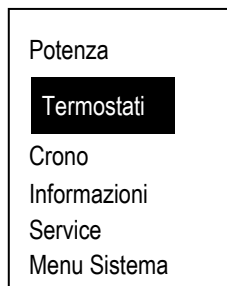

- Termostato Caldaia: Consente di modificare il valore del termostato nella caldaia interna alla termostufa.

- T Puffer: Consente di modificare il valore del termostato puffer. Appare solo se si utilizzano le configurazioni 2,3 o 4 (vedi GESTIONE IMPIANTO IDRAULICO a pag. 16).

Crono

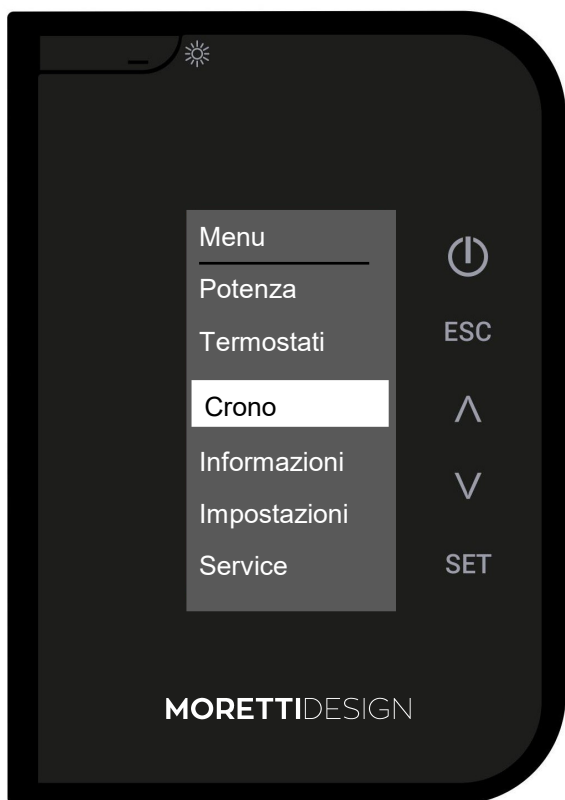

- Menu per impostare la modalità e la programmazione delle fasce orarie di accensione e spegnimento della stufa.

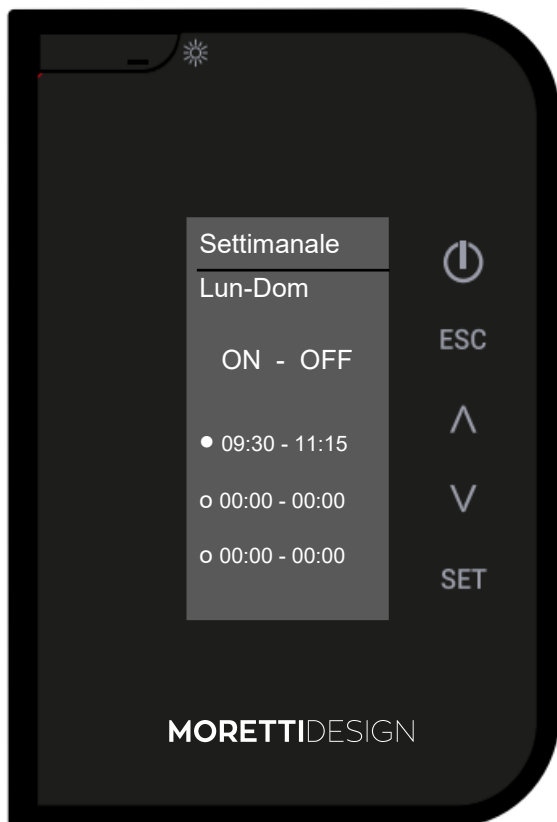

- Per navigare all'interno del menu utilizzare il tasto **SET** per cambiare ogni dato utilizzare ∇/\blacktriangle Uscire con **ESC**.

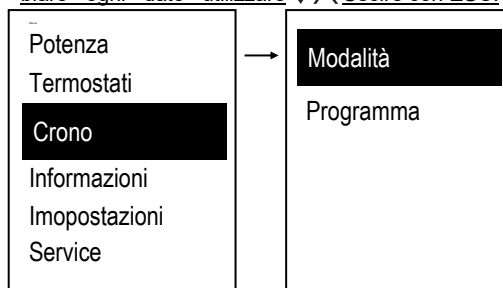

Modalità: Per accendere la stufa da Crono è necessario selezionare la modalità dopo averne programmato gli orari di on e off. Per abilitare la modalità bisogna premere il tasto ⏻

- Per navigare all'interno del menu utilizzare i tasti ∇/\blacktriangle per confermare ogni dato utilizzare **SET**. Uscire con **ESC**.

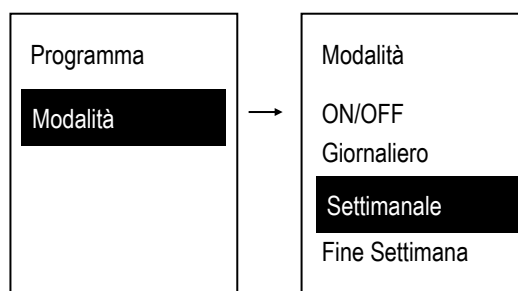

Programmazione: Scegliere il tipo di programmazione che interessa impostare (dopo aver effettuato la programmazione, per accendere e spegnere il sistema da crono è necessario selezionare la modalità prescelta dal sottomenu Modalità per abilitarla):

- Per navigare all'interno del menu utilizzare i tasti ∇/\blacktriangle per confermare ogni dato utilizzare **SET**. Uscire con **ESC**.

Giornaliero

Selezionare il giorno della settimana che si vuole programmare e impostare gli orari di accensione e spegnimento. Si hanno a disposizione 3 fasce per ogni singolo giorno.

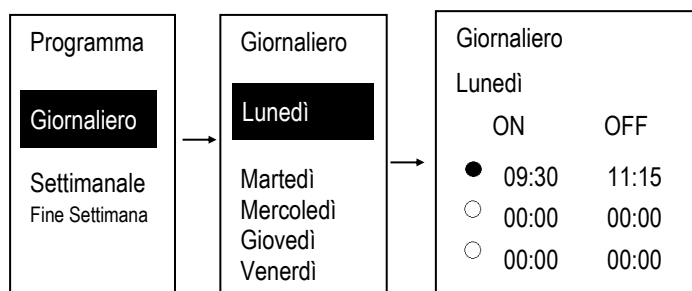

Settimanale

Si modificano direttamente gli orari di accensione e spegnimento e si hanno a disposizione 3 fasce per tutta la settimana.

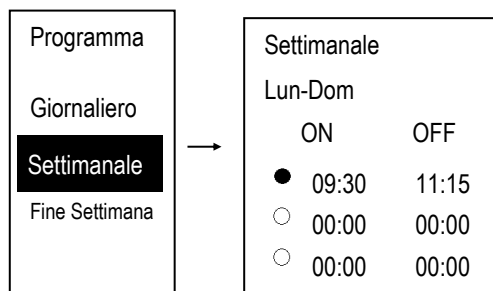

Fine Settimana

Selezionare tra i periodi "Lunedì-Venerdì" e "Sabato-Domenica". Si hanno a disposizione 3 fasce per il periodo "Lunedì-Venerdì" e 3 per "Sabato-Domenica".

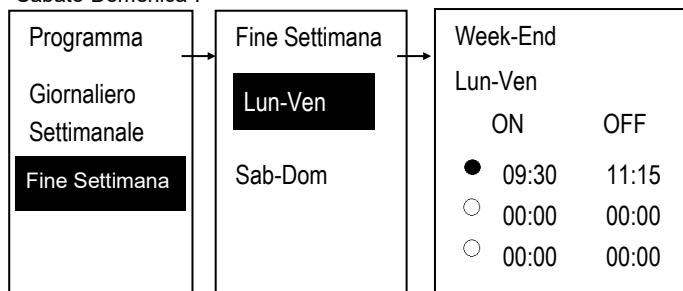

Abilitazione fascia oraria

Dopo aver scelto il programma preferito:

- Selezionare l'orario da programmare ed entrare in modalità modifica (l'orario selezionato lampeggia) premendo il **SET** per confermare.
- Modificare gli orari con ∇/\wedge e salvare la programmazione premendo il **SET**.
- Abilitata la fascia oraria appare ●, disabilitata appare ○. Abilitare e disabilitare premendo il pulsante ⏻ .
- Per uscire premere **ESC**.

Programmazione a cavallo di Mezzanotte

Impostare per una fascia di programmazione di un giorno della settimana l'orario di OFF sulle 23:59. Impostare per una fascia di programmazione del giorno successivo l'orario di ON sulle 00:00.

Le tre tipologie di programmazione rimangono memorizzate in maniera separata: se si regola ad esempio il Giornaliero, le altre modalità non vengono modificate.

Informazioni

Menu per visualizzare alcuni parametri di funzionamento del sistema.

- Per navigare all'interno del menu utilizzare il tasto SET, poi \wedge/∇ per muoversi fra le varie funzioni. Uscire con **ESC**.

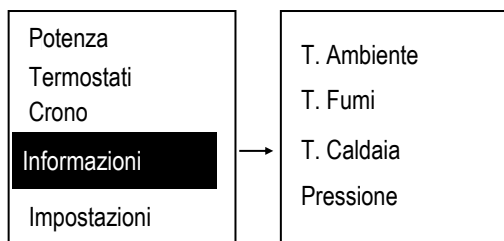

Led—Mode (solo per Vision Aqua, Dolby Aqua, Slot Vision)

Permette di Attivare, Disattivare e impostare la funzione Auto del funzionamento led

- OFF -- Led sempre spenti
- ON -- Led sempre accessi
- Auto -- I led si accenderanno quando la stufa andrà in accensione e per tutto il periodo di funzionamento, si spegneranno quando lo stato della stufa passerà in stato spento.

Termostato Radio: Il menu consente di impostare il funzionamento del termostato ambiente radio.

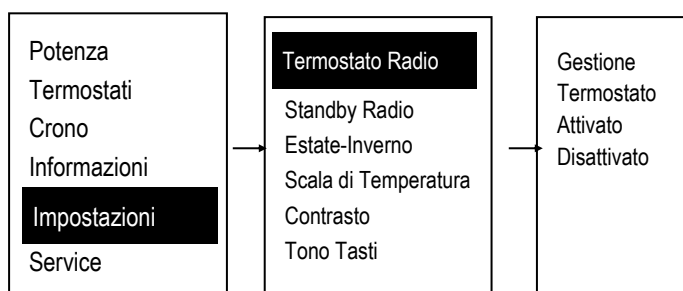

Standby Radio: Menù per lo spegnimento totale del display radio.

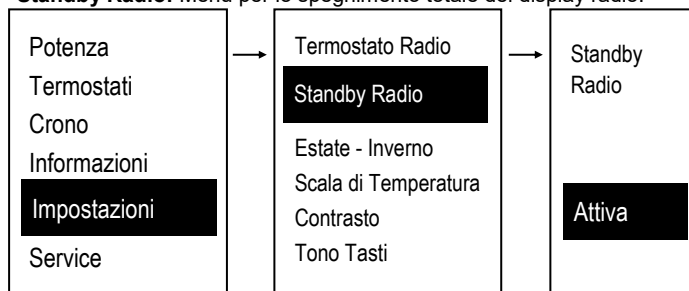

Per accendere nuovamente il display radio:

- Per riattivare il radiocomando premere prima il tasto ☼ poi due volte il tasto ⏻

Modalità Notte - SILENT AUTO CLEAN

Menù per impostare e abilitare le fasce orarie di inizio e fine della modalità notte

Il menù è visibile solo se almeno uno dei seguenti motori è stato abilitato in modalità Notte.

Motore Caricamento, Motore Pulizia, Motore Pulizia 2 & Motore Pulizia 3

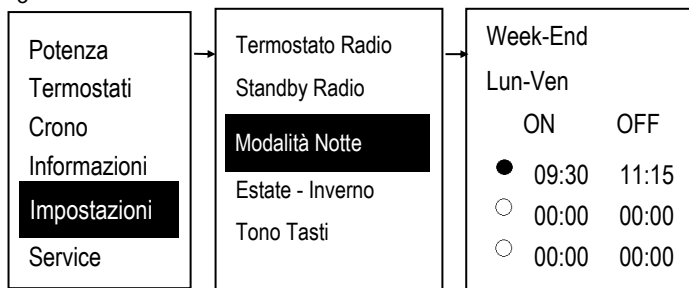

Estate - Inverno

Tale menu permette di selezionare la modalità di funzionamento Estate o Inverno solo se si utilizzano le configurazioni 0, 2, 4 e 6 (vedi GESTIONE IMPIANTO IDRAULICO a pag. 25).

Scala di Temperatura

Menu che permette di selezionare la scala di temperatura desiderata. Questa è preimpostata di fabbrica su Celsius.

Contrasto

Menu per la regolazione del contrasto del display.

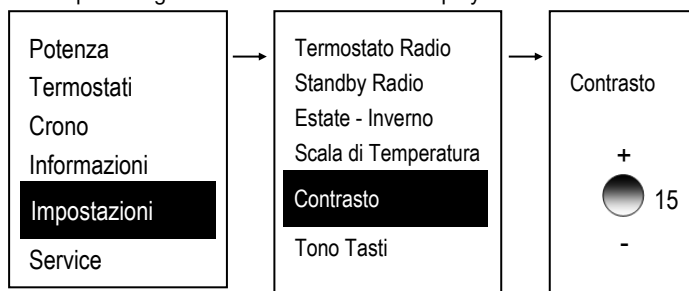

Tono Tasti: Menu per disattivare e attivare il suono dei vari tasti quando premuti.

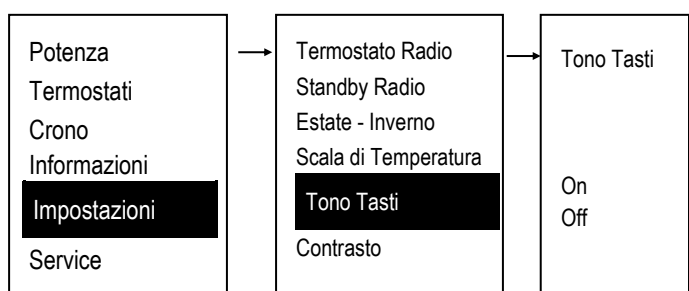

Data e Ora

Menu che consente di impostare orario e data corrente.

- Per navigare all'interno del menu utilizzare i tasti ∇ \wedge per confermare ogni dato utilizzare **SET**. Uscire con **ESC**.

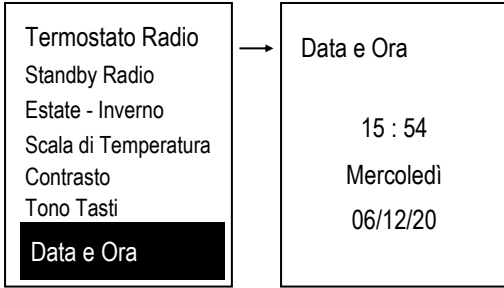

- Selezionare ore, minuti e data con ∇ \wedge
- Entrare in modalità modifica (il cursore lampeggia) premendo il **SET**.
- Modificare il valore della grandezza selezionata con ∇ \wedge e salvare l'impostazione premendo **SET**.
- Per uscire premere **ESC**.

Lingua

Menu per il cambio della Lingua.

- Per navigare all'interno del menu utilizzare i tasti ∇ \wedge per confermare ogni dato utilizzare **SET**. Uscire con **ESC**.

Service

- Per navigare all'interno del menu utilizzare i tasti ∇ \wedge per confermare ogni dato utilizzare **SET**. Uscire con **ESC**

Contatori:

Menù che permette di visionare i seguenti dati dell'apparecchio:

- Ore di Lavoro**
- Accensioni**
- Accensioni fallite**

Lista Errori

Menù che permette di visionare l'elenco degli ultimi errori segnalati dalla stufa.

Termostato WiKey

Menu per modificare il valore del termostato del WiKey

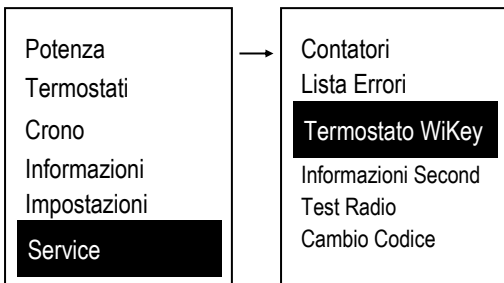

- Per navigare all'interno del menu utilizzare i tasti ∇ \wedge per confermare ogni dato utilizzare **SET**. Uscire con **ESC**.

Informazioni Secondarie

Menu per visualizzare alcuni parametri di funzionamento del sistema.

- Per navigare all'interno del menu utilizzare i tasti ∇ \wedge Uscire con **ESC**.

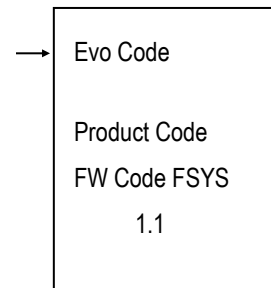
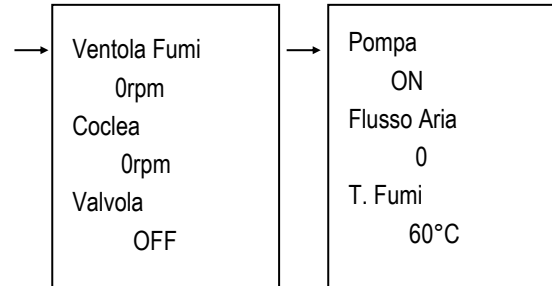
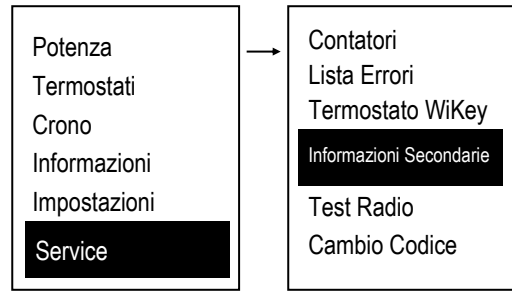

Test Radio

Menu che permette di verificare il corretto collegamento fra il display radio e la stufa. Il test permette di valutare se l'ambiente di utilizzo del sistema è inquinato oppure no.

Quando viene attivato la funzione, il display radio trasmette (**Tx**) continuamente e conta tutti i segnali ricevuti (**Rx**) o non ricevuti (**Er**) dalla stufa.

Nell'esempio seguente:

Tx = 624 (Trasmissioni emesse dal display radio)

Rx = 611 (Segnali ricevuti dalla stufa)

Er = 11 (Segnali non intercettati dalla stufa)

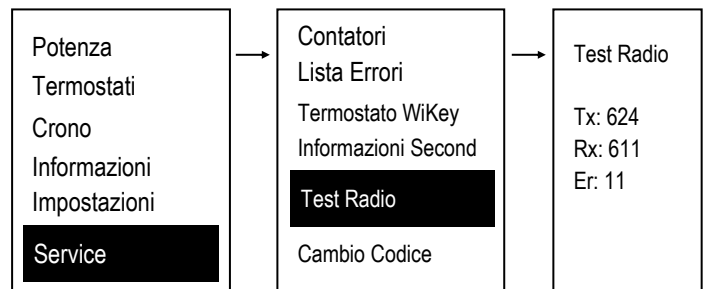

In questo esempio abbiamo una ottima qualità di trasmissione tra il display radio e la stufa.

Cambio Codice: Il cambio codice permette di associare il display radio con una specifica stufa facendo in modo che un display radio faccia capo ad una sola stufa (permettendo così la coesistenza di più sistemi nella stessa area di funzionamento). Per cambiare codice e associare il display radio ad una specifica stufa occorre:

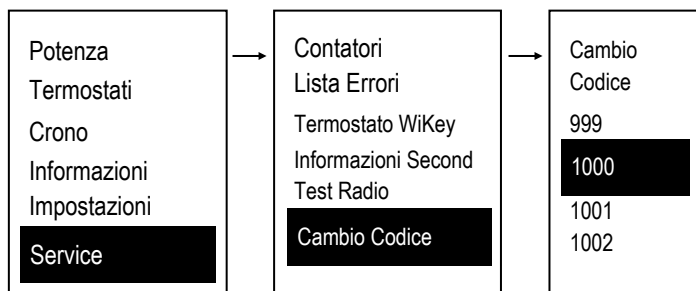

- Evidenziare un codice nuovo nella voce Cambio Codice:
- Spegnerne l'interruttore principale sulla stufa predisponendolo per il cambio codice.
- Premere e tenere premuto il tasto **SET** sul display radio, mentre si accende l'interruttore principale sulla stufa e verificare l'esito dell'operazione.

Se appare **Trasferimento non riuscito**, ripetere la procedura e selezionare un codice diverso.

Reset Pulizia: Menu per il reset del Sistema di pulizia del braciere

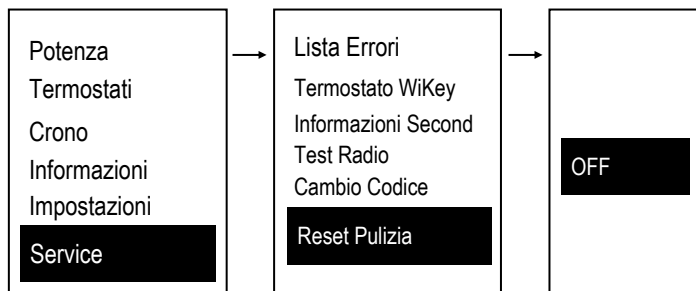

Taratura Coclea

Menu per modificare il tempo di lavoro della Coclea. Si hanno a disposizione 14 step, 7 in aumento e 7 in diminuzione, al valore 0 corrisponde il valore impostato in laboratorio.

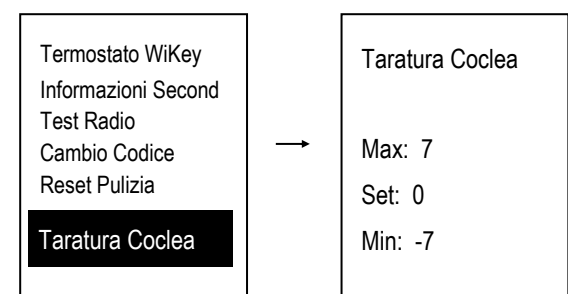

Taratura Ventola:

Menu per modificare la velocità della Ventola Comburente. Si hanno a disposizione 14 step, 7 in aumento e 7 in diminuzione, al valore 0 corrisponde il valore impostato in laboratorio.

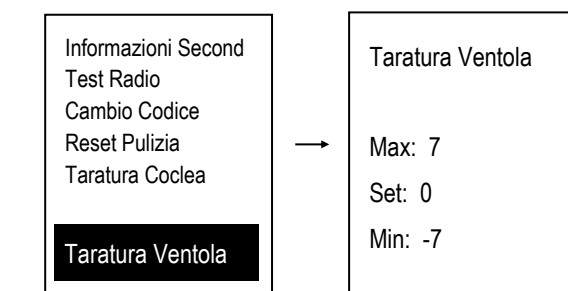

Potenza Automatica:

Menu per impostare la gestione della potenza in modalità automatica.

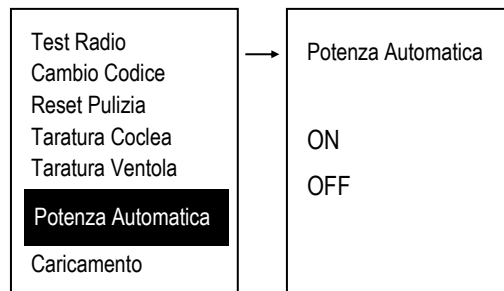

Caricamento

Il Menu permette il riempimento manuale della Coclea. **La stufa deve essere in stato SPENTO perché la funzione possa essere effettuata.** Nel caso di attivazione manuale della Coclea si attiva anche l'uscita Ventola Fumi per chiudere forzatamente il contatto Pressostato e poter così alimentare la Coclea.

- Per navigare all'interno del menu utilizzare i tasti ∇ \blacktriangle per confermare ogni dato utilizzare **SET**. Uscire con **ESC**.

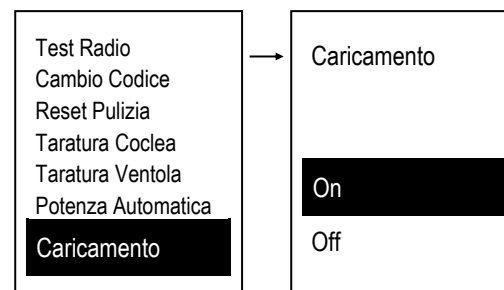

Test Caricamento

Il Menu permette il riempimento manuale della Coclea e permette di verificarne il corretto funzionamento.

- Per navigare all'interno del menu utilizzare i tasti ∇ \blacktriangle per confermare ogni dato utilizzare **SET**. Uscire con **ESC**.

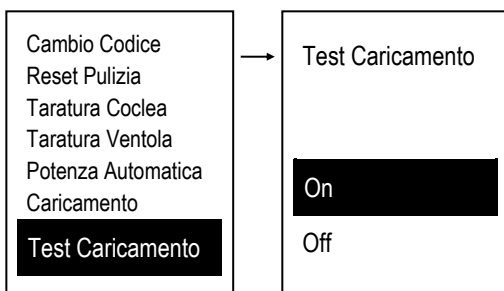

Menu Sistema

Menu per accedere al Menu Segreto riservato al tecnico autorizzato. L'accesso è protetto da una PASSWORD.

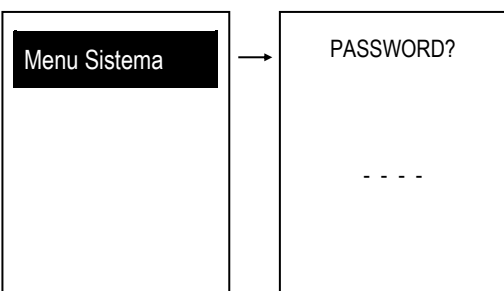

-CONFIGURAZIONE WIFI

Per la configurazione delle termostufe dotate di modulo WiFi è necessario scaricare l'applicazione 4HEAT, registrare le proprie credenziali ed attendere e-mail di conferma. Successivamente avviare l'applicazione e seguire passo-passo la procedura di configurazione tramite l'applicazione 4HEAT. Una volta eseguita la registrazione si osserverà la seguente schermata sul proprio smartphone (fig. A), selezionare **WIKEY** e successivamente configurare come in fig. B.



FIG.A

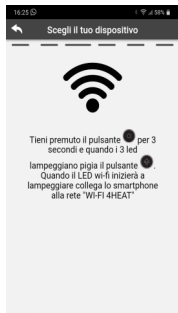

FIG.B

Per maggiori informazioni sulla configurazione del modulo **WIKEY** consultare il manuale dedicato utilizzando il seguente QR Code:



- PANNELLO COMANDI D'EMERGENZA (AQUA) WIKEY Cod. PSYSF09000002

Pannello di controllo essenziale con funzioni base del sistema di riscaldamento con predisposizione per le connessioni Wi-Fi e Radio.

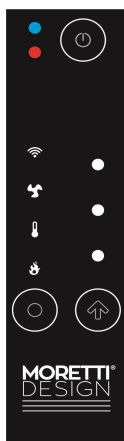

Led	Simbolo	Descrizione
L1		Led Multicolore: Blu: Sistema spento Verde: Sistema acceso Verde lampeggiante: Sistema in Accensione / Spegnimento Rosso alternato agli altri due colori: Sistema in Errore
L2		Service
L3		Led fisso: Connesso alla rete Wifi locale Lampeggiante: Configurazione Wifi
L4		Visualizza Potenza di Riscaldamento nei valori dei Led L7, L8, L9.
L5		Visualizza Termostato Ambiente Locale nei valori dei Led L7, L8, L9.
L6		Visualizza Potenza di Combustione nei valori dei Led L7, L8, L9.
L7 L8 L9		Visualizzano il valore della grandezza selezionata (Minimo, Medio, Massimo)

	Click	Pressione Prolungata
K1		Pressione 3 secondi: Accensione / Spegnimento / Reset Blocco
K2	Seleziona la grandezza da visualizzare (Potenza di Combustione, Termostato Ambiente, Potenza di Riscaldamento)	Pressione 3 secondi Fa entrare in modalità di configurazione rete Wifi locale (i Led L7,L8,L9 lampeggiano).
K3	Modifica della grandezza selezionata (i Led L7,L8, L9) ne visualizzano il valore. In fase di configurazione Wifi locale, avvia la procedura di configurazione	Pressione prolungata Resetta la configurazione.

MODIFICA VALORE DI UNA GRANDEZZA

Selezionare la Grandezza da modificare con il tasto K2.

Pigiare il tasto K3 per entrare in modifica valore, il led abbinato alla grandezza lampeggia mentre i Led L7, L8, L9 ne visualizzano il valore.

Pigiare nuovamente il tasto K3 per modificarne il valore.

Il dato viene salvato dopo 5 secondi che non viene pigiato alcun tasto o se si passa alla grandezza successiva pigiando K2.

Valore LED L7,L8,L9

Valore Led	0	Min	Medio	Max	Auto (solo per potenze)
L7	○	○	○	●	●
L8	○	○	●	●	●
L9	○	●	●	●	●

NOTA: Il valore Minimo, Medio e Massimo del Termostato Ambiente locale, può essere settato da utente tramite un dispositivo 2WAYS+.

Cambio Potenza di Riscaldamento

Premere con un semplice click il tasto K2 e selezionare la potenza di Riscaldamento L4. Premendo il tasto K3 il Led L4 lampeggia, premendo nuovamente il tasto K3 i Led L7,L8, L9 iniziano a lampeggiare contemporaneamente, per modificare la potenza cliccare nuovamente il tasto K3.

Tramite successivi click è possibile modificare la potenza secondo i valori a disposizione. **Es: 1-2-3** (Minimo, Medio, Massimo).

Dopo 3 secondi il valore viene memorizzato e il display torna alla normale visualizzazione.

Cambio Valore Termostato Ambiente

Premere con un semplice click il tasto K2 e selezionare il Termostato Ambiente Locale L5. Premendo il tasto K3 il Led L5 lampeggia, premendo nuovamente il tasto K3 i Led L7,L8, L9 iniziano a lampeggiare contemporaneamente, per modificare la potenza cliccare nuovamente il tasto K3.

Tramite successivi click è possibile modificare la potenza secondo i valori a disposizione. **Es: 1-2-3** (Minimo, Medio, Massimo).

Dopo 3 secondi il valore viene memorizzato e il display torna alla normale visualizzazione.

Cambio Potenza Combustione

Premere con un semplice click il tasto K2 e selezionare la potenza di combustione L6. Premendo il tasto K3 il Led L6 lampeggia, premendo nuovamente il tasto K3 i Led L7,L8, L9 iniziano a lampeggiare contemporaneamente, per modificare la potenza cliccare nuovamente il tasto K3.

Tramite successivi click è possibile modificare la potenza secondo i valori a disposizione. **Es: 1-2-3** (Minimo, Medio, Massimo).

Dopo 3 secondi il valore viene memorizzato e il display torna alla normale visualizzazione.

ELENCO SICUREZZE, MESSAGGI E SOLUZIONI

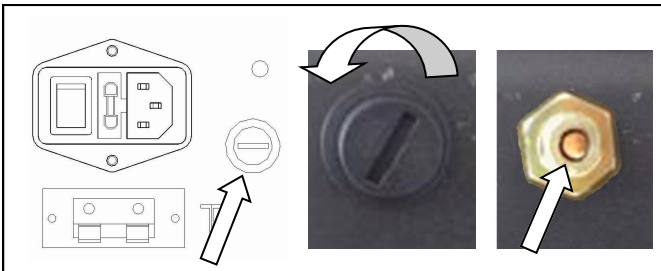
Codice	Descrizione	Cause	Operazioni da compiere	Soluzioni
Er01	Spegnimento per intervento del termostato a riarmo manuale per temperatura acqua alta o per intervento del termostato a riarmo automatico per sicurezza tramoggia	CIRCOLATORE BLOCCATO	Sbloccare e riarmare il termostato, e verificare il buon funzionamento del circolatore	Se il circolatore è rotto, contattare un tecnico autorizzato
		ARIA NELL'IMPIANTO	Sbloccare e riarmare il termostato, e verificare se c'è aria nell'impianto	Scaricare l'aria dall'impianto
		TERMOSTATO GUASTO	Sbloccare e riarmare il termostato, se si nota che non era scattato, è probabile che lo stesso sia rotto	Se l'errore persiste, contattare un tecnico autorizzato
		CENTRALINA GUASTA	Sbloccare e riarmare il termostato, se si nota che non era scattato, è probabile che la centralina sia rotta	Se l'errore persiste, contattare un tecnico autorizzato
		TEMPERATURA SERBATOIO PELLETTA ALTA	Sbloccare e riaccendere, se l'errore si ripresenta, spegnere la stufa	Se l'errore persiste, contattare un tecnico autorizzato
		 <p>Per resettare il termostato e successivamente sbloccare l'errore, rimuovere il tappo di plastica cilindrico localizzato vicino alla presa della corrente, svitare in senso antiorario e premere il pulsante sotto.</p>		
Er02	Spegnimento per occlusione canna fumaria. Può intervenire solo se la Ventola Comburente è attiva	CANNA FUMARIA OSTRUITA	Sbloccare e verificare se occorre pulire la canna fumaria	Se l'errore persiste, contattare un tecnico autorizzato
		VENTO IN CANNA FUMARIA	Sbloccare e verificare la corretta installazione della canna fumaria	
		PRESSOSTATO GUASTO	Sbloccare e riaccendere, se l'errore si ripresenta subito è probabile che lo stesso sia rotto	
		CENTRALINA GUASTA	Sbloccare e riaccendere, se l'errore si ripresenta subito è probabile che la stessa sia rotta	
Er03	Spegnimento per bassa temperatura fumi	PELLET ESAURITO	Sbloccare e ricaricare il pellet	Se l'errore persiste, contattare un tecnico autorizzato
		COCLEA BLOCCATA	Sbloccare, ed effettuare un'accensione	
		MOTORE COCLEA GUASTO		
		SONDA FUMI GUASTA		
Er04	Spegnimento per alta temperatura acqua	CIRCOLATORE BLOCCATO	Sbloccare, e verificare il buon funzionamento del circolatore	Se il circolatore è rotto, contattare un tecnico autorizzato
		ARIA NELL'IMPIANTO	Sbloccare, e verificare se c'è aria nell'impianto	Scaricare l'aria dall'impianto
		IMPIANTO SOTTO DIMENSIONATO	Sbloccare, riaccendere e verificare se una parte dell'impianto è isolato dal resto, verificare se vi sono eventuali valvole zona in impianto chiuse ed aprirle.	Se l'errore persiste, contattare un tecnico autorizzato
		SONDA CALDAIA GUASTA	Sbloccare e riaccendere, se l'errore si ripresenta subito è probabile che la stessa sia rotta	Se l'errore persiste, contattare un tecnico autorizzato
		CENTRALINA GUASTA	Sbloccare e riaccendere, se l'errore si ripresenta subito è probabile che la stessa sia rotta	Se l'errore persiste, contattare un tecnico autorizzato

Codice	Descrizione	Cause	Operazioni da compiere	Soluzioni
Er05	Spegnimento per temperatura fumi elevata	SONDA FUMI GUASTA	Se la temperatura dei fumi è alta anche durante la fase di spegnimento, la sonda fumi è rotta	Se l'errore persiste, contattare un tecnico autorizzato
		STUFA SPORCA	Sbloccare e riaccendere, se l'errore si ripresenta, probabilmente la stufa è da pulire	
Er07	Spegnimento per errore Encoder	MANCANZA SEGNALE ENCODER	Sbloccare e riaccendere, se l'errore si ripresenta, ventola fumi o centralina rotta	Se l'errore persiste, contattare un tecnico autorizzato
Er08	Spegnimento per errore Encoder	ENCODER NON REGOLANTE	Sbloccare e riaccendere, se l'errore si ripresenta, ventola fumi o centralina rotta	
Er09	Spegnimento per pressione impianto troppo bassa	SCARSA PRESSIONE NELL'IMPIANTO	Controllare nel menù Informazioni che ci sia la giusta pressione dell'impianto (circa 1000 mbar)	Ricaricare l'impianto
		TRASDUTTORE DI PRESSIONE GUASTO	Controllare la pressione dell'impianto e ricaricare. Se dopo aver ricaricato, la pressione è ancora bassa, è probabile che il trasduttore di pressione sia rotto	Se l'errore persiste, contattare un tecnico autorizzato
Er10	Spegnimento per pressione impianto troppo alta	TROPPIA PRESSIONE NELL'IMPIANTO	Controllare nel menù Informazioni che ci sia la giusta pressione dell'impianto (circa 1000 mbar)	Scaricare l'impianto, ad esempio, da un radiatore
		TRASDUTTORE DI PRESSIONE GUASTO O VASO D'ESPANSIONE GUASTO O SCARICO	Controllare la pressione dell'impianto e scaricare. Se dopo aver scaricato, la pressione è ancora alta, è probabile che il trasduttore di pressione o vaso sia rotto. Valutare per installazioni in nuovi impianti che il vaso espansione (lato impianto) non sia sottodimensionato, se sottodimensionato sostituirlo con uno di dimensioni adeguate o aggiungerne un altro.	Se l'errore persiste, contattare un tecnico autorizzato
Er11	L'errore si verifica per problemi con l'orologio interno	ERRORE OROLOGIO	Reimpostare la data e ora, poi sbloccare. Se l'errore persiste, sostituire la batteria a bordo della centralina, reimpostare la data e ora, poi sbloccare	Se l'errore persiste, contattare un tecnico autorizzato
Er12	Spegnimento per Accensione Fallita	PELLET ESAURITO	Sbloccare e ricaricare il pellet	Ricaricare il combustibile
		CANDELETTA DI ACCENSIONE ROTTA	Sbloccare ed effettuare un'accensione, se anche le successive accensioni non vanno a buon fine, la candeledda è da sostituire	Se l'errore persiste, contattare un tecnico autorizzato
		BRACIERE INTASATO	Verificare che il sistema di pulizia del braciere sia correttamente funzionante. Sbloccare ed effettuare un'accensione.	Se il problema persiste, contattare un tecnico.
Er15	Spegnimento per mancanza di alimentazione	BLACKOUT	Assenza di alimentazione elettrica	Se l'errore persiste, contattare un tecnico autorizzato
Er16	Spegnimento per errore comunicazione RS485	DISPLAY TOUCH NON COMUNICA CON CENTRALINA	Sbloccare e verificare se il display è correttamente collegato al cavo	Se l'errore persiste, contattare un tecnico autorizzato
Er17	Spegnimento per regolazione flusso aria fallita	MALFUNZIONAMENTO DEL FCS	Sbloccare e riaccendere la caldaia	Se l'errore persiste, contattare un tecnico autorizzato
Er23	Spegnimento per Sonda Caldaia Ritorno o Sonda Puffer o Sonda Puffer Basso aperte	MALFUNZIONAMENTO DA PARTE DI UNA DELLE SONDE	Sbloccare e riaccendere la caldaia	Se l'errore persiste, contattare un tecnico autorizzato
Er25	Spegnimento anomalia pulizia braciere	ANOMALIA SISTEMA DI PULIZIA AUTOMATICA DEL BRACIERE	Sbloccare e controllare se ci sono ostruzioni che impediscono il movimento della base del braciere durante la fase di pulizia	Se l'errore persiste, contattare un tecnico autorizzato

Codice	Descrizione	Cause	Operazioni da compiere	Soluzioni
Er39	Spegnimento per sensore flussimetro guasto	FLUSSIMETRO (FCS)GUASTO	Sbloccare e riaccendere la caldaia	Se l'errore persiste, contattare un tecnico autorizzato
Er41	Spegnimento per flusso aria minima in Check Up o in Normale e Modulazione non raggiunto	ERRATA LETTURA DA PARTE DEL FLUSSIMETRO	Sbloccare e riaccendere la caldaia	Se l'errore persiste, contattare un tecnico autorizzato
Er42	Spegnimento per flusso aria massima superato	ERRATA LETTURA DA PARTE DEL FLUSSIMETRO	Sbloccare e riaccendere la caldaia	Se l'errore persiste, contattare un tecnico autorizzato
Er44	Spegnimento per sportello frontale aperto	SPORTELLO FRONTALE APERTO PER PIU' DI 120 SECONDI	Sbloccare e controllare se lo sportello è stato chiuso nel modo corretto	Se l'errore persiste, contattare un tecnico autorizzato
Er47	Spegnimento per mancanza segnale Encoder Coclea	MANCANZA SEGNALE ENCODER	Sbloccare e riaccendere, se l'errore si ripresenta, motore coclea o centralina rotta	Se l'errore persiste, contattare un tecnico autorizzato
Er48	Spegnimento per regolazione velocità non riuscita Encoder Coclea	ENCODER NON REGOLANTE	Sbloccare e riaccendere, se l'errore si ripresenta, motore coclea o centralina rotta	Se l'errore persiste, contattare un tecnico autorizzato
PORT	Spegnimento per sportello aperto	SPORTELLO FRONTALE O SPORTELLO PELLETTI APERTI	Controllare se lo sportello frontale è chiuso nel modo corretto	Se l'errore persiste, contattare un tecnico autorizzato
Service	Segnalazione acustica	SEGNALE IL RAGGIUNGIMENTO DELLE ORE DI FUNZIONAMENTO PROGRAMMATE	La stufa necessita di un intervento di manutenzione e pulizia	Se l'errore persiste, contattare un tecnico autorizzato
WIFI	WiFi !	WiFi disconnesso		
CLEANING ON	Inizio pulizia automatica braciere	Braciere sporco		

- GESTIONE IMPIANTO IDRAULICO

CONFIGURAZIONE 0

Collegamenti alla centralina elettronica

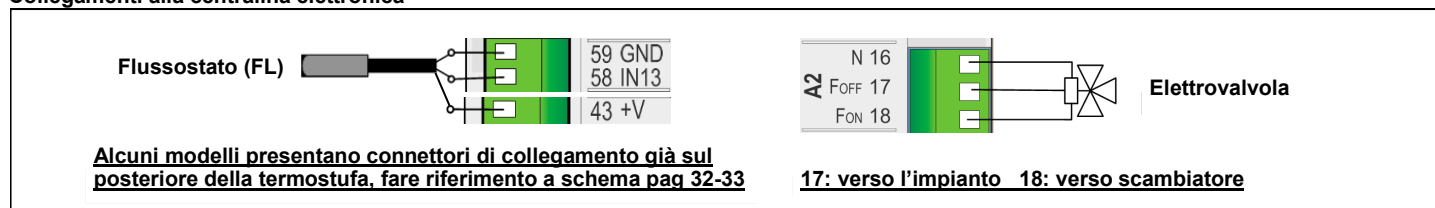

Collegamenti idraulici dell'impianto (lo schema seguente è solo indicativo)

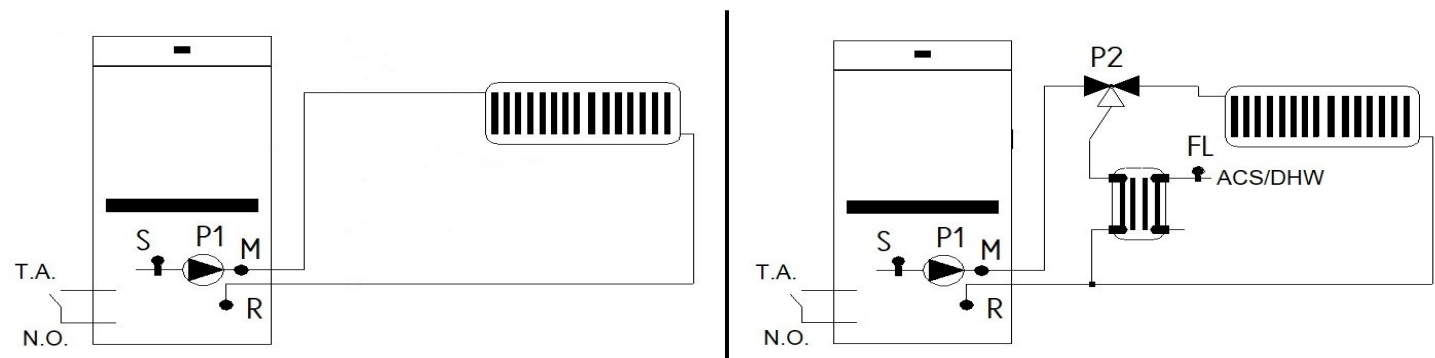

CONFIGURAZIONE 2

Collegamenti alla centralina elettronica

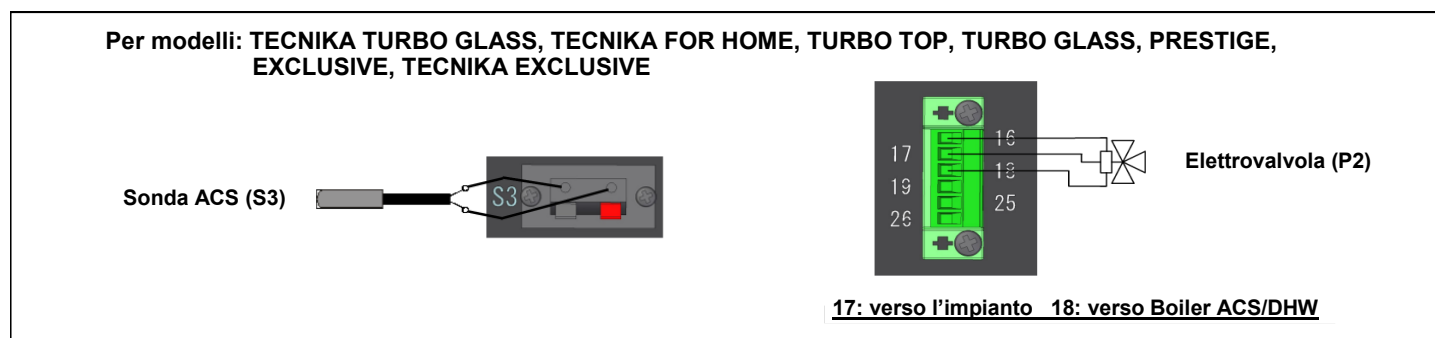
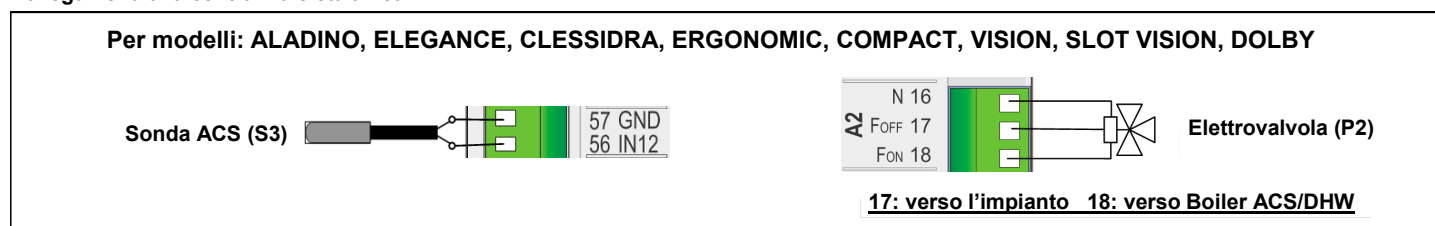

Collegamenti idraulici dell'impianto (lo schema seguente è solo indicativo)

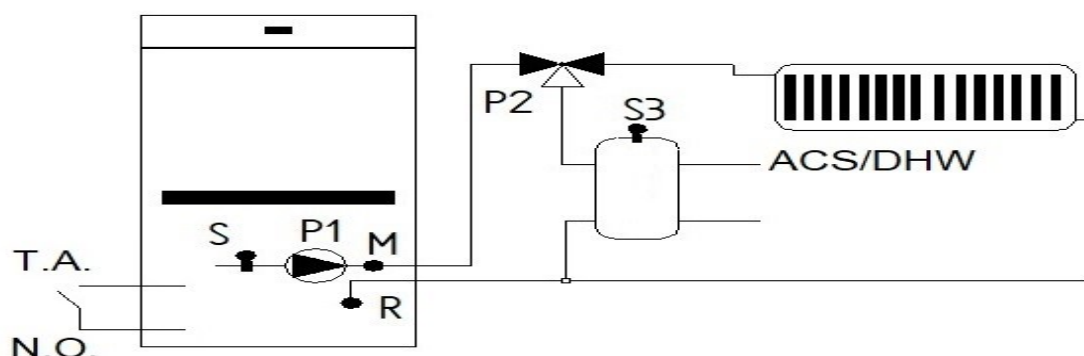

CONFIGURAZIONE 4

Collegamenti alla centralina elettronica

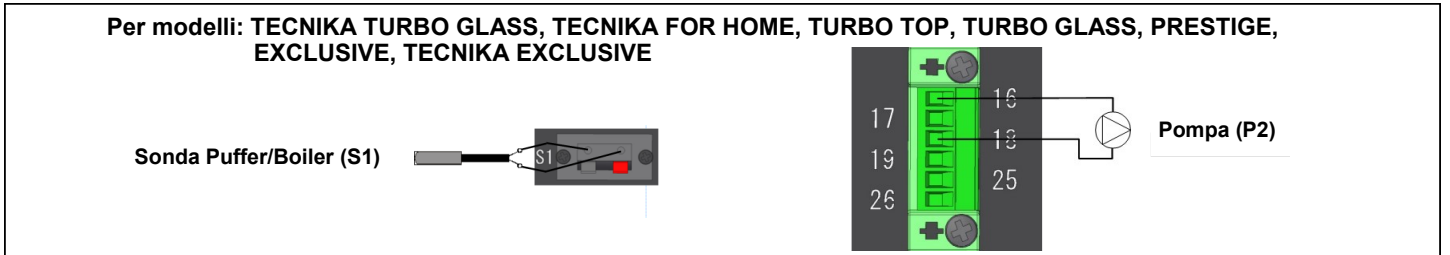
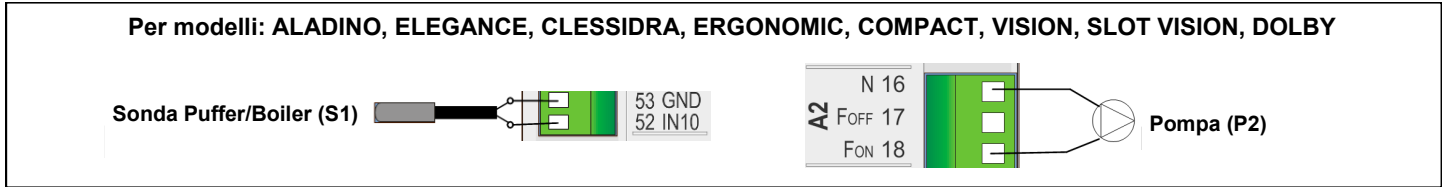

Collegamenti idraulici dell'impianto (lo schema seguente è solo indicativo)

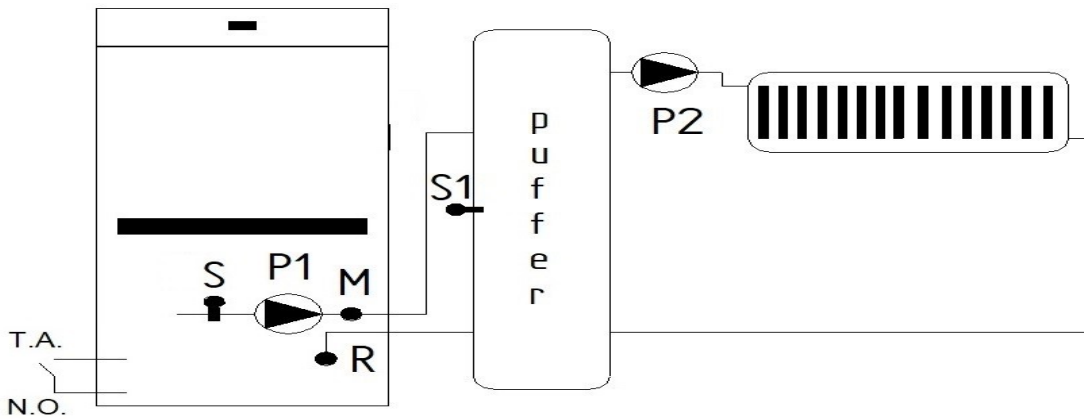

CONFIGURAZIONE 6

Collegamenti alla centralina elettronica

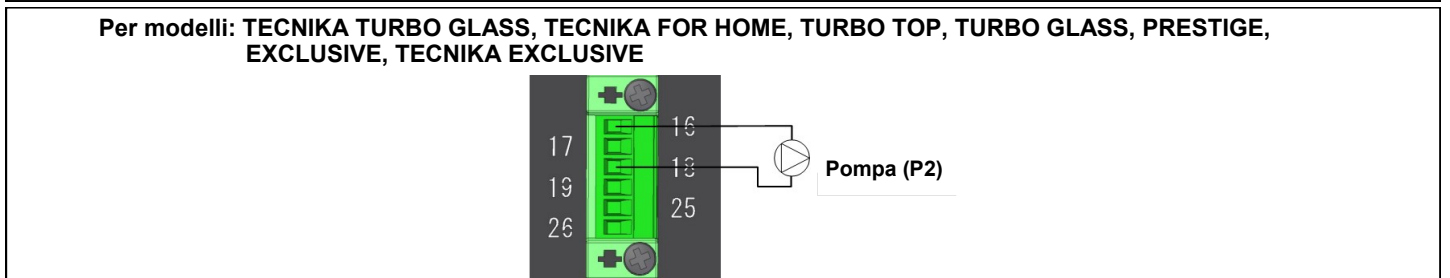
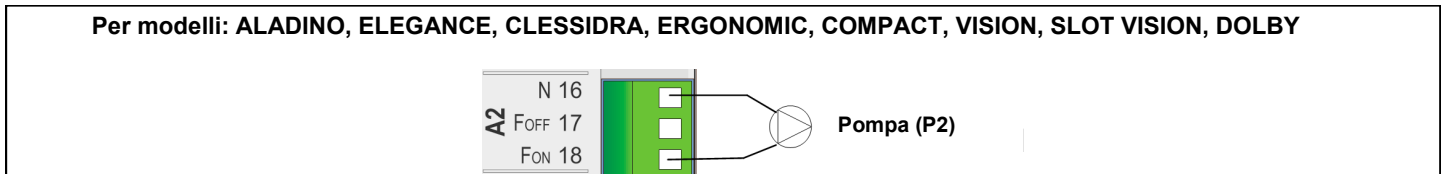

Collegamenti idraulici dell'impianto (lo schema seguente è solo indicativo)

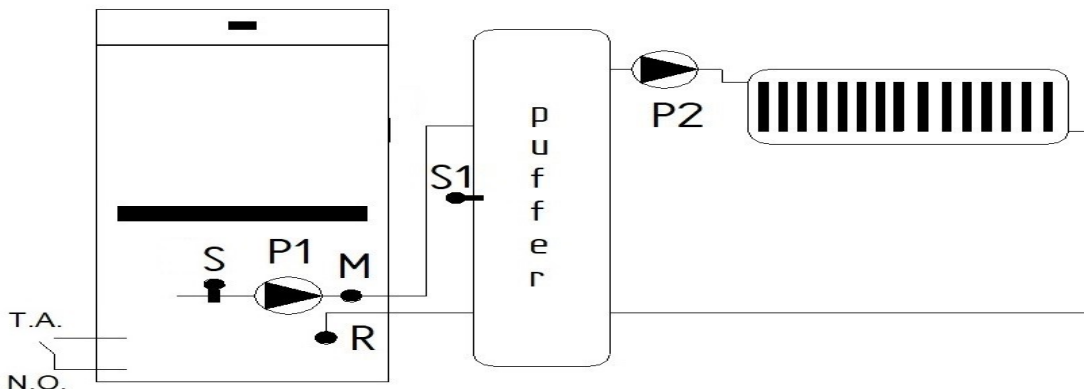

CONFIGURAZIONE 10

Collegamenti alla centralina elettronica

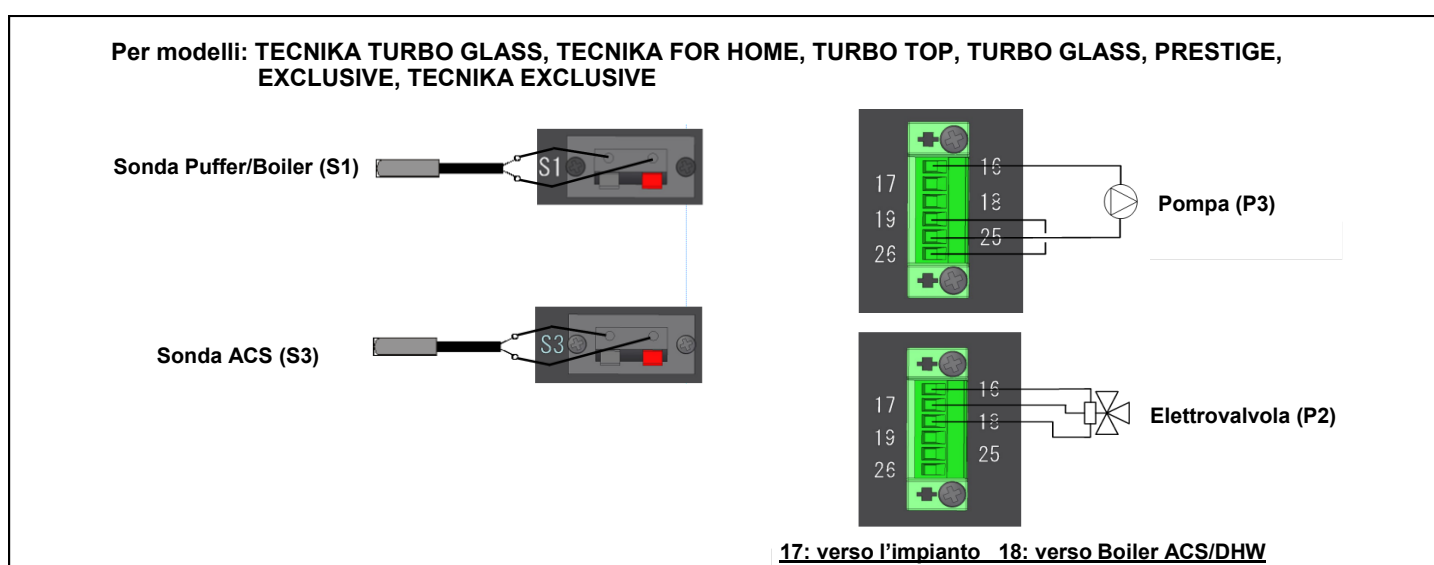
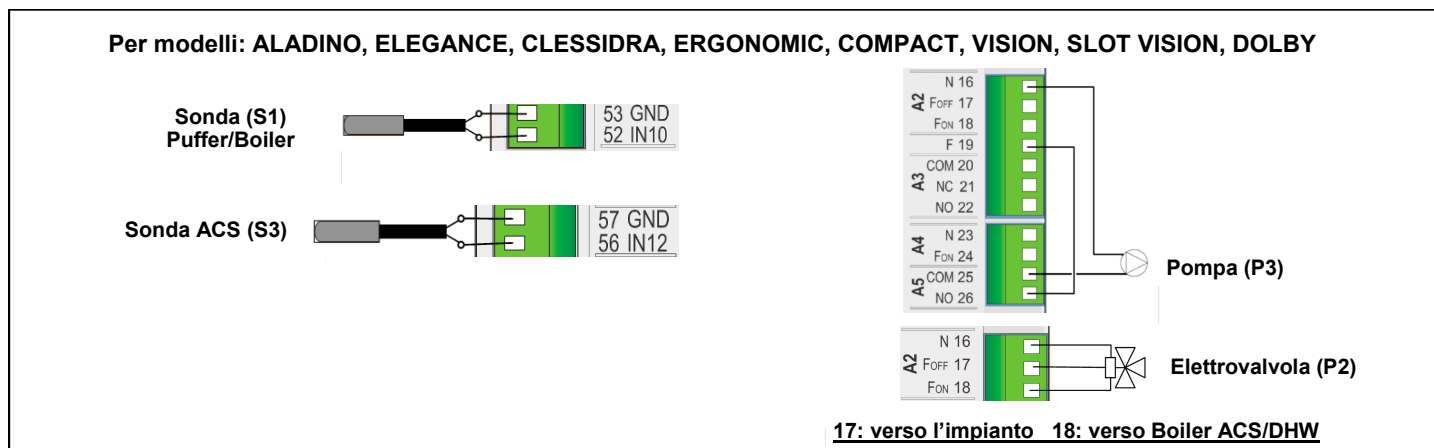

Collegamenti idraulici dell'impianto (lo schema seguente è solo indicativo)

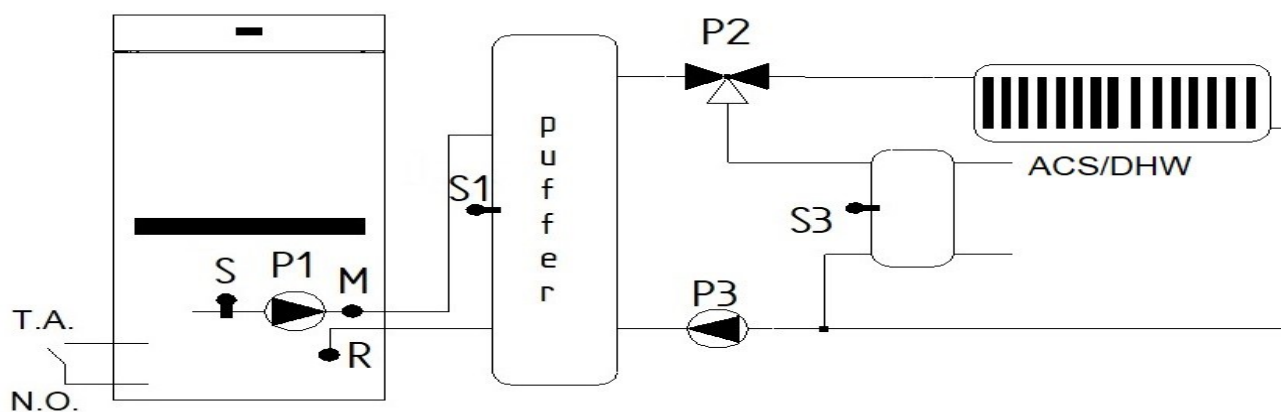

Sono presenti: Sonda Caldaia della termostufa (S), Pompa della termostufa (P1), Pompa per il riscaldamento (P3), Sonda Puffer (S1), Elettrovalvola (P2), Sonda Boiler ACS/DHW (S3).

CONFIGURAZIONE 11

Collegamenti alla centralina elettronica

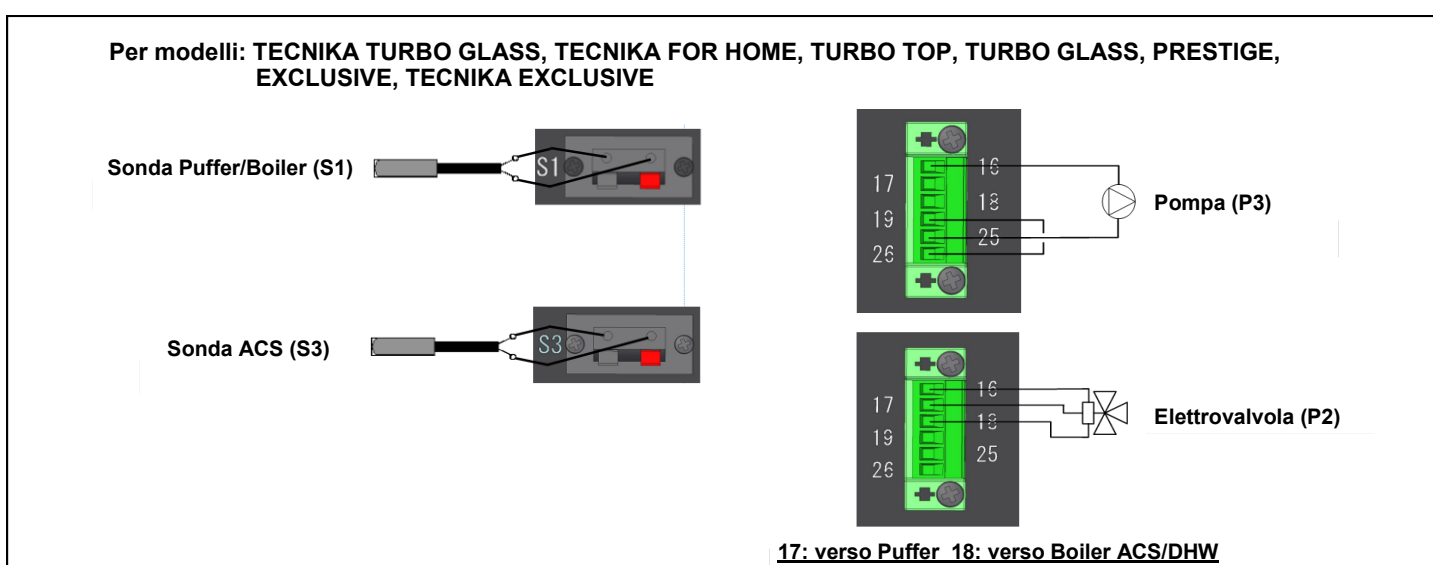
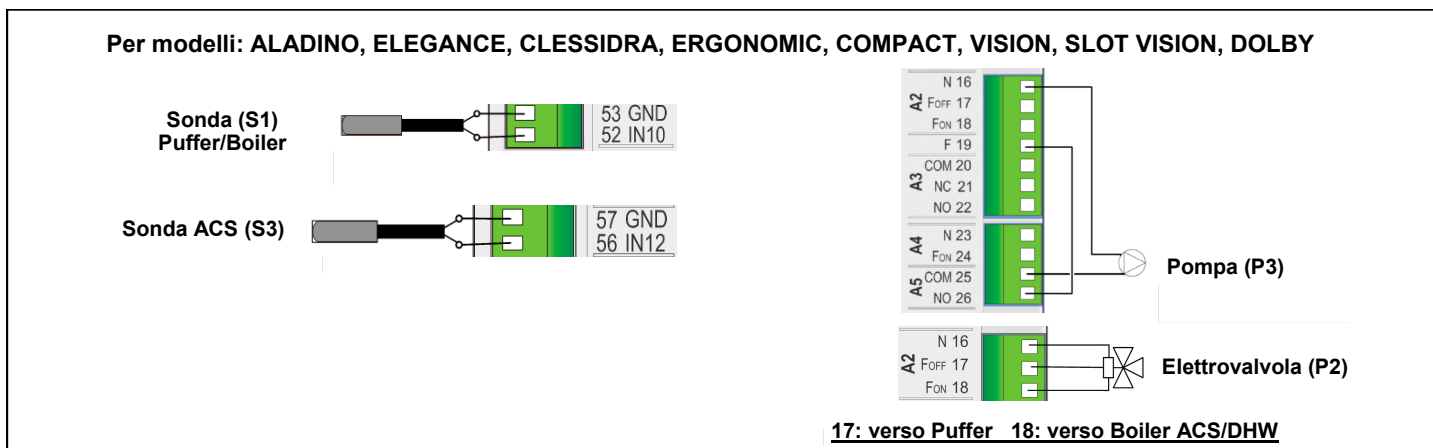

Collegamenti idraulici dell'impianto (lo schema seguente è solo indicativo)

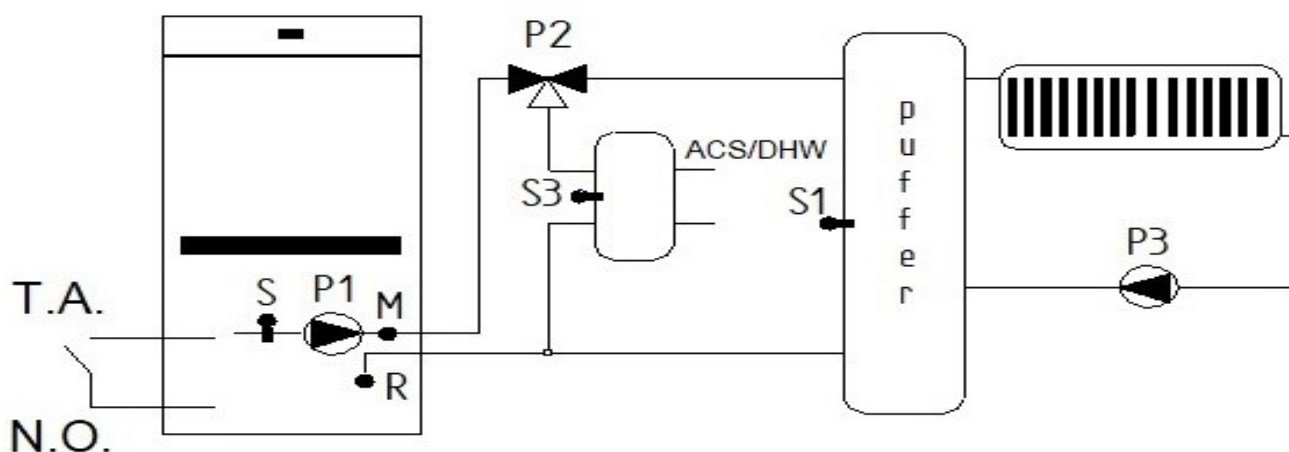

Sono presenti: Sonda Caldaia della termostufa (S), Pompa della termostufa (P1), Pompa per il riscaldamento (P3), Sonda Puffer (S1), Elettrovalvola (P2), Sonda Boiler ACSDHW (S3).

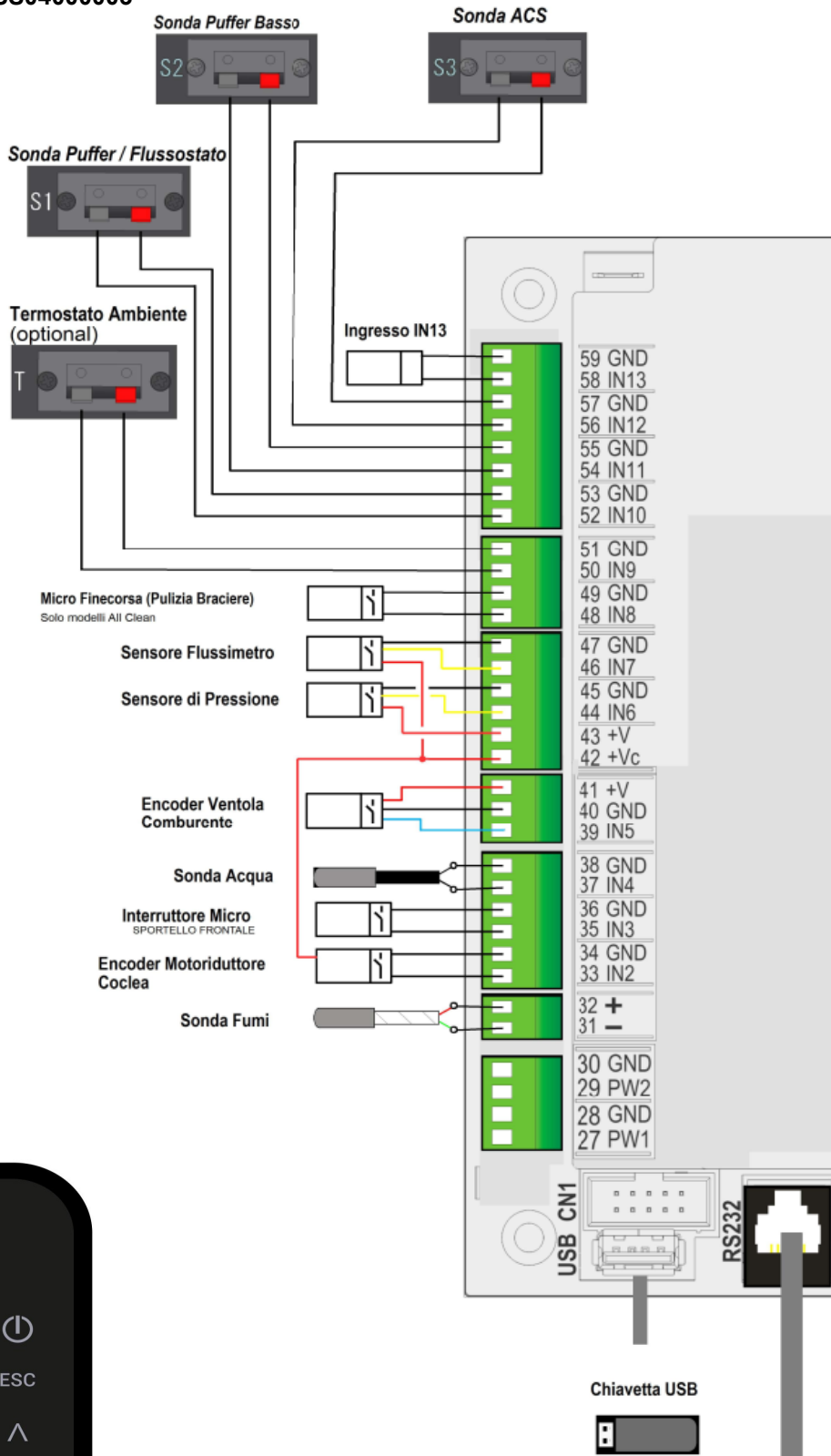

Radiocomando Cod. PSYSI04000005

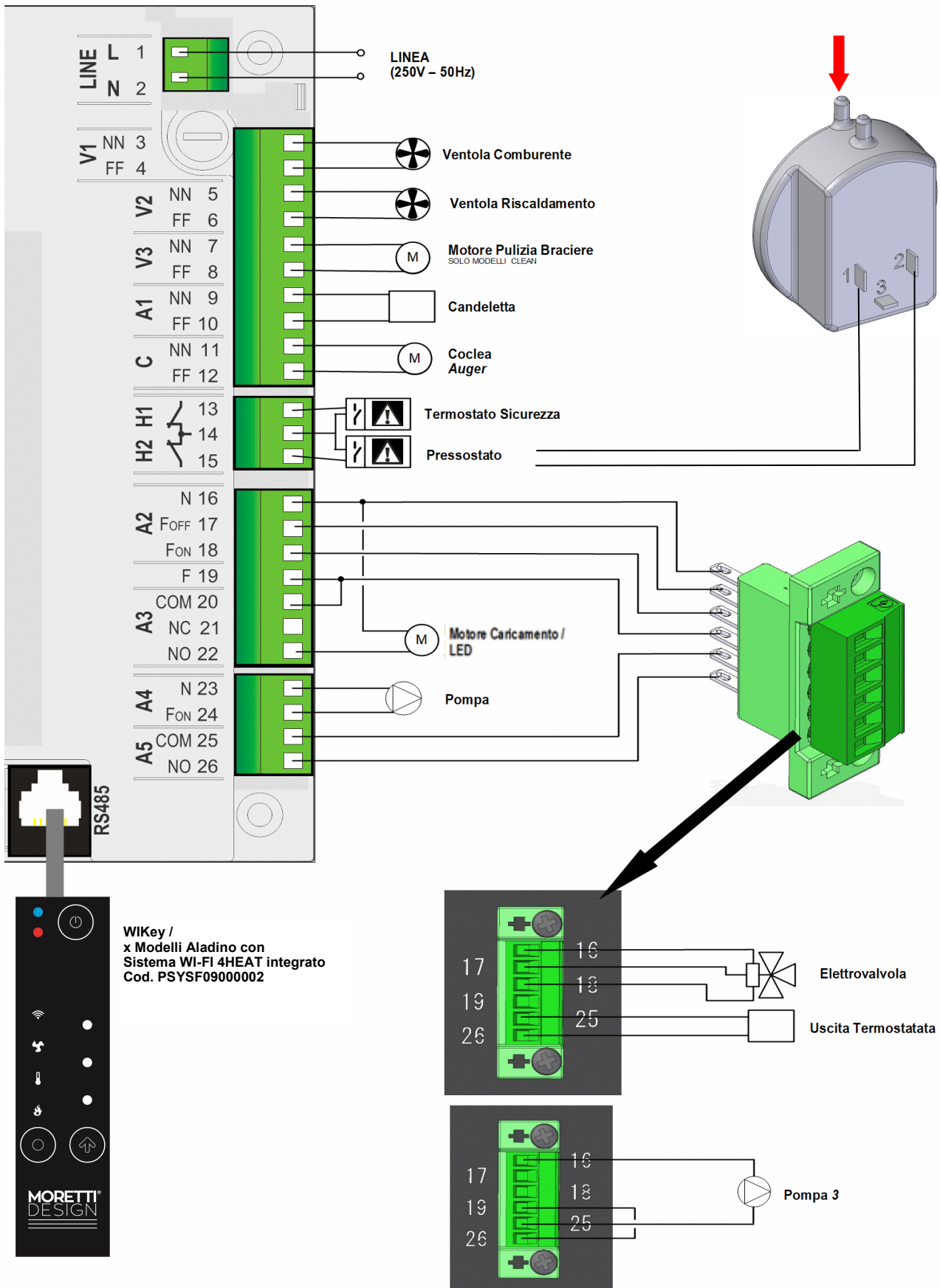

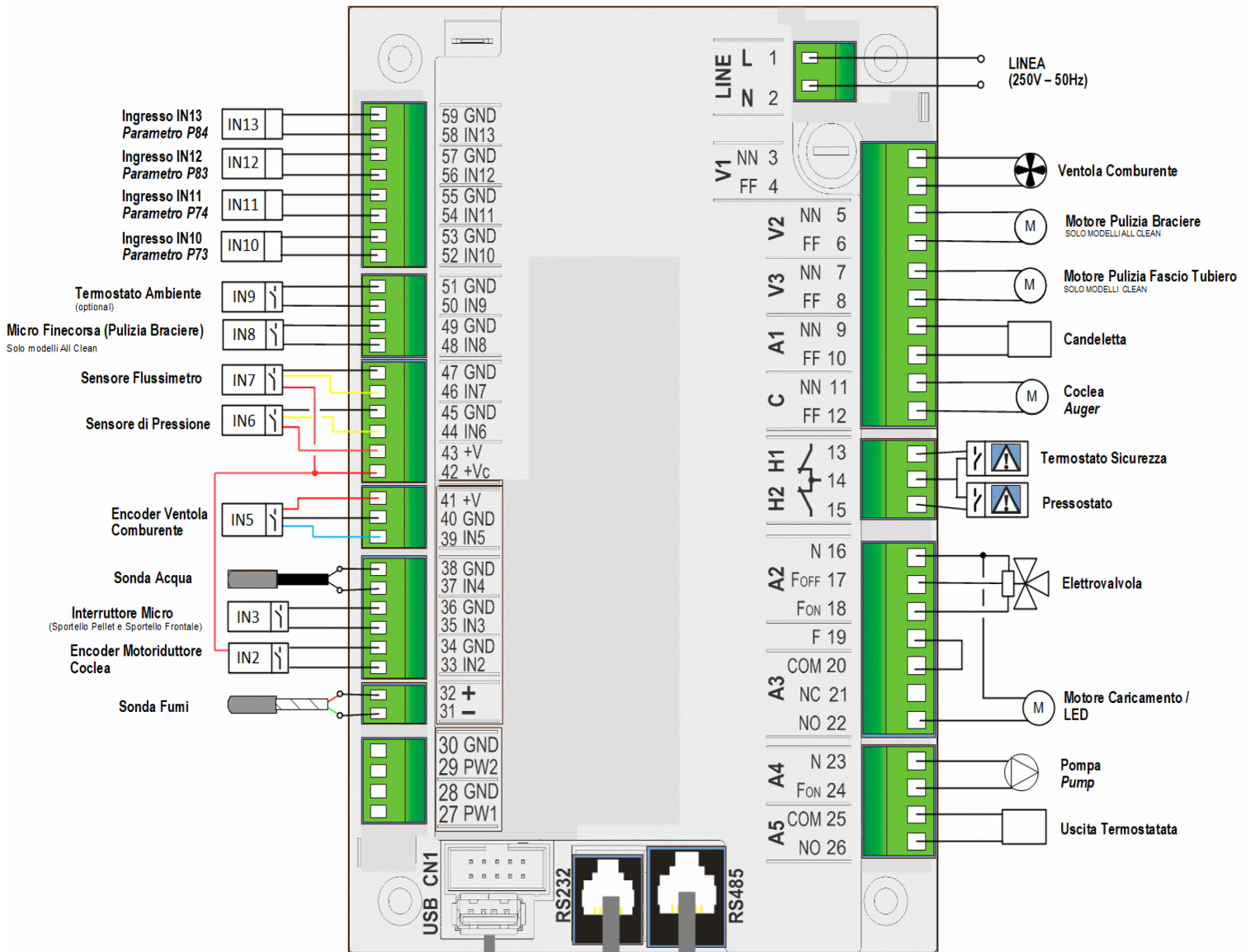

Chiavetta USB
USB Flash Drive

WiKey /
x Modelli Aladino con
Sistema WI-FI 4HEAT integrato
Cod. PSYSF0900002

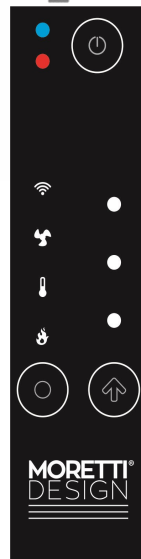
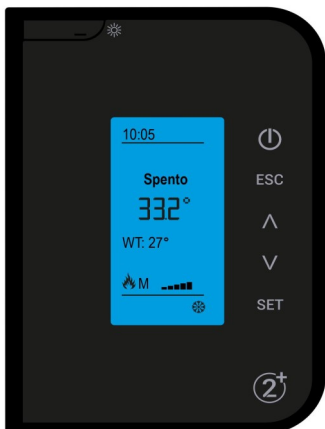

Pin		Funzione
1	L	Alimentazione di rete (250V - 50Hz)
2	N	
3	NN	
4	FF	Ventilatore Comburente
5	NN	Ventola Riscaldamento
6	FF	
7	NN	Motore Pulizia Braciere <small>SOLO MODELLI ALL CLEAN</small>
8	FF	
9	NN	Candeletta
10	FF	Motore Coclea
11	NN	
12	FF	
13		
	13	Termostato di Sicurezza Serbatoio Pellet
	14	Termostato di Sicurezza a Riarmo Manuale
	15	Pressostato di Sicurezza
16	N	Elettrovalvola / Motore Pulizia Fascio Tubiero
17	F _{OFF}	Elettrovalvola
18	F _{ON}	
19	F	Ponte elettrico
20	COM	
21	NC	-
22	NO	Motore Pulizia Fascio Tubiero
23	N	Pompa
24	F _{ON}	
25	COM	Collegamento Sanitario
26	NO	
27	PW1	-
28	GND	-
29	PW2	-
30	GND	-
31	Verde -	Sonda Fumi
32	Rosso +	
33	IN2	Encoder Motore Coclea
34	GND	
35	IN3	Interruttore Micro <small>SPORTELLO PELLETT SPORTELLO FRONTALE</small>
36	GND	
37	IN4	Sonda Acqua
38	GND	
39	IN5	Sensore Encoder Ventilatore Comburente
40	GND	
41	+V	
42	+V _c	Sensore Flussimetro / Encoder Motore Coclea
43	+V	
44	IN6	Sensore Pressione
45	GND	
46	IN7	Sensore Flussimetro
47	GND	
48	IN8	Micro Finecorsa (Pulizia Braciere) <small>SOLO MODELLI ALL CLEAN</small>
49	GND	
50	IN9	Termostato Ambiente <small>(OPTIONAL)</small>
51	GND	
52	IN10	Sonda Puffer / Flussostato
53	GND	
54	IN11	Ingresso IN11
55	GND	
56	IN12	Ingresso IN12
57	GND	
58	IN13	Ingresso IN13
59	GND	
USB		Connettore Chiavetta USB
RS232		Connettore Seriale / Connessione sistema wifi 4heat esterno
RS485		Connettore WiKey / x modelli Aladino con sistema Wifi 4Heat integrato
CN1		Connettore Pannello Comandi Serie CP

MANUTENZIONE

Prima di effettuare qualsiasi operazione di manutenzione sulla caldaia, adottare le seguenti precauzioni:

- Attendere affinché tutte le parti della stufa siano fredde.
- Attendere affinché le ceneri siano completamente spente.
- Posizionare l'interruttore generale in posizione 0.
- Scollegare la spina dalla presa, evitando così accidentali contatti.

ATTENZIONE! Si prega di seguire attentamente le indicazioni qui fornite per la pulizia dell'apparecchio. La MORETTI DESIGN non si assume alcuna responsabilità per danni a persone, animali o cose dovute dal mancato rispetto delle indicazioni riportate nel presente manuale o per operazioni effettuate con imperizia o negligenza.

Oltre alla pulizia annuale che deve essere effettuata da personale autorizzato, vanno effettuate pulizie frequenti come la pulizia del braciere, lo svuotamento del cassetto cenere e la pulitura del fascio tubero.

Pulizia del braciere

Da effettuare prima di ogni accensione solo nel caso in cui sia stato disattivato il sistema di pulizia automatica del braciere.

È necessario controllare che il braciere sia pulito, che non ci siano scorie o residui e che i fori non siano ostruiti. Questo per evitare che la caldaia abbia una cattiva combustione e per evitare eventuali surriscaldamenti che potrebbero causare variazioni cromatiche della vernice, nonché la mancata accensione della caldaia stessa.

Durante il funzionamento della caldaia si possono formare dei residui nel braciere che devono essere rimossi prima di riaccendere. Il residuo nel braciere dipende dalla qualità del pellet utilizzato, anche tra diversi sacchi della stessa marca possono sussistere differenze che possono creare combustioni diverse tra loro e formare differenti quantità di residuo.

Pulizia automatica del braciere

La caldaia è dotata di un sistema automatico di pulizia del braciere che si attiva durante la prima fase di accensione della caldaia. Questa funzione può anche essere disattivata.

Attenzione! Eventuali cigolii non sono sintomo di difettosità del prodotto bensì rumori del tutto naturali dovuti allo sfregamento fra metalli come il braciere autopulente ed il meccanismo di pulizia dello scambiatore che comportano uno sfregamento fra le due parti metalliche.

Tali sfregamenti sono necessari per massimizzare l'efficacia dei sistemi di pulizia automatici e mantenere la massima efficienza del prodotto. Tali rumori sono comunque di breve durata e possono essere percepiti solo in fase di accensione.

Svuotamento del cassetto cenere



Il cassetto cenere è situato al di sotto della camera di combustione, per accedervi occorre aprire lo sportello esterno, a questo punto si può estrarre il cassetto e vuotarlo. Il vano d'ispezione raccolto cenere dei tubi scambiatori, posto subito sotto il cassetto cenere, va aperto almeno una volta al mese per aspirare i residui della combustione.

Pulizia manuale del fascio tubiero

Si accede ai pulitori tramite la maniglia e muovendolo secondo il verso delle frecce avanti e indietro ripetendo il movimento almeno tre volte, durante l'operazione si noterà la caduta di una piccola quantità di cenere sotto forma di polvere. Da effettuare settimanalmente con sportello frontale chiuso, per maggiori dettagli in merito al modello consultare manuale dedicato.



Pulizia automatica dello scambiatore di calore

Alcuni modelli sono dotati di un sistema automatico di pulizia dello scambiatore di calore che si attiva durante la prima fase di accensione della caldaia. Tale processo viene effettuato col elicoidali metallici, risulta consigliabile scegliere opportune fasce orarie per la programmazione della pulizia così da non percepire i rumori di tale sistema in orari indesiderati.



Pulizia del serbatoio pellet

Mensilmente vuotare il serbatoio del pellet ed aspirare le polveri presenti sul fondo.

Pulizia delle superfici

Per la pulizia delle parti verniciate, utilizzare uno straccio umido. L'uso di detersivi o diluenti aggressivi può danneggiare le superfici della caldaia.

Per fare in modo che la caldaia abbia sempre una combustione ottimale evitando malfunzionamenti occorre effettuare operazioni di pulizia frequenti. La frequenza di tali operazioni può variare a seconda del tempo di utilizzo della stufa e dalle qualità del pellet.

In caso di possibile congelamento dell'impianto idraulico, si raccomanda di non togliere mai l'alimentazione elettrica dalla caldaia in quanto se la temperatura dell'acqua scende a 5°C, si attiva automaticamente il circolatore onde evitare il congelamento.

Annualmente va effettuata la pulizia interna della caldaia, tale operazione deve essere eseguita da un tecnico qualificato. La caldaia deve essere mantenuta in modo da conservare le condizioni che garantiscono sicurezza e corretto funzionamento.

- CONDIZIONI DI GARANZIA

L'acquirente è titolare dei diritti previsti dalla legislazione nazionale che disciplina la garanzia dei beni di consumo. Il venditore pertanto garantisce l'acquirente contro i difetti di conformità che si manifestano entro il termine di 2 anni dalla data di acquisto. In presenza di difetti di conformità entro i 2 anni dall'acquisto, il venditore si impegna a riparare/sostituire il prodotto. Il ripristino della conformità del prodotto verrà effettuata dal venditore entro un lasso di tempo ragionevole, tenendo conto della natura del prodotto, dello scopo per il quale è stato acquistato e delle modalità da adottare per ripristinare la conformità. Il diritto alla risoluzione di eventuali non conformità non è applicabile nelle seguenti situazioni:

- mancata osservanza delle prescrizioni di installazione e di impiego;
- cause accidentali e negligenza dell'acquirente;
- modifiche o riparazioni effettuate da personale non autorizzato;
- manutenzione non appropriata;
- funzionamento o immagazzinamento al di fuori delle condizioni ambientali specificate per il prodotto;
- impiego in unione ad accessori non commercializzati dal venditore e/o di parti non progettate per essere impiegate con il prodotto.

Sono escluse le parti e i materiali soggetti a usura e ad ogni manomissione. Sono escluse opere murarie di qualsiasi genere, comprese quelle di smontaggio e di rimontaggio dello stesso. Il tagliando di garanzia deve essere compilato online sul sito WWW.MORETTIDESIGN.IT durante la fase di registrazione del prodotto.

Non sono coperti da garanzia:

- Vetri
- Guarnizioni
- La verniciatura
- Maniglie e pomelli
- Rivestimenti in metallo
- Resistenza di accensione
- Fusibili
- Parti interne alla camera di combustione
- Parti soggette ad usura
- Griglie
- Braciere

La garanzia non copre i danni causati da:

La mancata prima accensione e collaudo effettuato dal centro assistenza tecnica qualificato e accreditato dalla ditta costruttrice (**prestazione a carico del cliente**).

Montaggio degli apparecchi non eseguiti a regola d'arte e in modo non conforme alle normative o da un uso dell'apparecchio e dei suoi componenti difforme da quanto indicato nel manuale d'uso.

Fulmini e/o sbalzi di corrente elettrica.

Trasporto o manomissione da parte di personale non autorizzato.

La mancata effettuazione delle normali pulizie e manutenzioni periodiche del prodotto da parte di un centro assistenza qualificato e autorizzato (**prestazione a carico del cliente**). Almeno una volta all'anno.

L'impiego di pellet di qualità scadente o di qualsiasi altro materiale potrebbero danneggiare il prodotto e/o i suoi componenti determinando la cessazione su di essi e l'annessa responsabilità del produttore.

Eventuali danni arrecati da una non adeguata installazione e/o danneggiamento del prodotto e/o mancanze del consumatore.

Non sono considerati interventi in garanzia:

Interventi atti a regolare i parametri di combustione.

Interventi dovuti a rotture causate da una cattiva manutenzione del prodotto.

ESCLUSIONE DI RESPONSABILITÀ

L'eventuale inosservanza delle condizioni di operatività e decadenza della garanzia determinerà l'esclusione del produttore da ogni responsabilità per eventuali danni a che da ciò dovessero derivare sia al cliente che a cose che ad animali che a terzi.

MORETTIDESIGN

Moretti fire s.r.l.
Contrada Tesino 50
63065 Ripatransone (AP)
ITALY
www.morettidesign.it

La Moretti Fire s.r.l. non si assume alcuna responsabilità per eventuali errori contenuti in questo opuscolo e si ritiene libera di variare senza preavviso le caratteristiche dei propri prodotti