

# MORETTIDESIGN

TECNICA  
TURBO  
GLASS

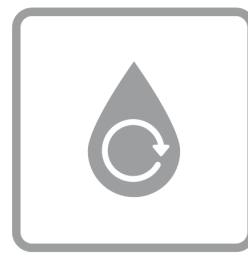

## MANUALE UTENTE

Installazione, uso e manutenzione



## INDICE

<b>PREMESSA</b> .....	2	Lingua .....	11
Avvertenze generali di sicurezza .....	2	Menu Tastiera .....	11
<b>DESCRIZIONE</b> .....	2	Menu Tecnico .....	11
Identificazione .....	2	<b>CENTRALINA ELETTRONICA (PSYSL01000263)</b> .....	12
Descrizione della caldaia .....	3	<b>ERRORI E MESSAGGI</b> .....	14
<b>INSTALLAZIONE</b> .....	3	<b>MANUTENZIONE</b> .....	16
Condizioni di fornitura e disimballo .....	3	Pulizia manuale del braciere .....	16
Montaggio .....	3	Pulizia automatica del braciere .....	16
Aria comburente .....	3	Svuotamento del cassetto cenere .....	16
Scarico fumi .....	3	Pulizia del fascio tubiero .....	16
Esempi di installazione .....	3	Pulizia automatica dello scambiatore di calore .....	16
Installazione termostato ambiente remoto .....	5	Pulizia del serbatoio pellet .....	16
Riempimento dell'impianto .....	5	Pulizia delle superfici .....	16
Collegamento ad impianto con valvole a zona .....	6	<b>PROTEZIONI ANTINCENDIO</b> .....	16
Kit produzione acqua calda sanitaria (optional) .....	6	<b>GESTIONI IMPIANTO IDRAULICO</b> .....	17
Condizioni di non utilizzo per un lungo periodo .....	6	<b>DATI TECNICI</b> .....	23
Condizioni di utilizzo previste .....	6	<b>INGOMBRI, ALLACCI IDRAULICI E CONNESSIONI ELETTRICHE</b> .....	24
Rischi residui .....	6	<b>POSIZIONAMENTO DISPOSITIVI DI COMANDO E DI SICUREZZA</b> .....	25
<b>DISPOSITIVI DI SICUREZZA</b> .....	6	<b>PULIZIA DELLA CAMERA DI COMBUSTIONE E SVUOTAMENTO DEL CASSETTO CENERE</b> .....	26
<b>DISTANZE MINIME DI SICUREZZA</b> .....	6	<b>PULIZIA MANUALE DEL FASCIO TUBIERO</b> .....	27
<b>PRIMA DELLA MESSA IN FUNZIONE</b> .....	6	<b>GARANZIA</b> .....	28
Caricamento pellet .....	7	Certificato di garanzia .....	28
Modalità di accensione .....	7	Condizioni di garanzia .....	28
<b>STATI DI FUNZIONAMENTO</b> .....	7	ESCLUSIONE DI RESPONSABILITA' .....	28
Check Up .....	7		
Accensione .....	7		
Normale .....	7		
Modulazione .....	7		
Modifica della potenza di combustione .....	7		
<b>COMBUSTIONE</b> .....	7		
Regolazione automatica della combustione tramite sistema FCS (o MCS) .....	7		
Taratura .....	7		
<b>DISPLAY RADIO</b> .....	8		
DESCRIZIONE COMANDI .....	8		
DESCRIZIONE DEI MENU .....	8		
Visualizzazioni .....	8		
Combustibile .....	9		
Termostato Caldaia .....	9		
Tastiera Remota .....	9		
Termostato Puffer .....	9		
Estate Inverno .....	9		
Crono .....	9		
Data e ora .....	10		
Taratura .....	11		
Radiocomando .....	11		
Caricamento .....	11		
Pulizia .....	11		

## Complimenti per aver scelto una Caldaia a pellet MORETTI DESIGN.

I nostri prodotti sono all'avanguardia nel campo del riscaldamento a combustibili granulari. L'alta tecnologia utilizzata, congiuntamente a una particolare cura nella progettazione e nel design, rendono le nostre caldaie le più performanti e le più affidabili nel pianeta pellet. La qualità dei materiali e la cura nella lavorazione, restituiscono un prodotto che si sposa perfettamente con tutte le esigenze, sia estetiche che funzionali, e che si adatta a tutti gli ambienti impreziosendoli con il suo stile pulito e raffinato, avvolgendo gli spazi con l'inconfondibile calore che solo una fiamma può regalare.

## LEGGERE ATTENTAMENTE IL PRESENTE MANUALE D'USO IN OGNI SUA PARTE PRIMA DI PROCEDERE ALL'INSTALLAZIONE E ALL'USO DEL PRODOTTO.

### PREMESSA

La caldaia a pellet, di seguito indicata come "caldaia" è stata realizzata in modo conforme alle leggi vigenti, secondo quanto previsto dalla norma di prodotto EN 303-5:2012, tenuto conto delle normative tecniche applicabili, utilizzando componenti certificati, controllando l'apparecchio ai fini della sicurezza e della funzionalità, ed eseguendo le verifiche richieste dalle norme e dalle disposizioni di legge.

La caldaia viene fornita pronta per l'installazione, corredata di manuale di installazione, uso e manutenzione e di dichiarazione CE. Il presente manuale è stato redatto per trasmettere le necessarie conoscenze che consentono un utilizzo sicuro dell'apparecchio. A tal fine l'utente deve leggere attentamente il manuale prima di mettere in servizio la caldaia e deve rispettare tutte le indicazioni, obblighi e divieti in esso contenuti.

La caldaia è stata progettata e realizzata per produrre acqua calda per riscaldamento (e acqua calda sanitaria tramite kit opzionale) all'interno di un impianto a vaso aperto o chiuso. Il braciere è alimentato con combustibile di pellet di legna, nel rispetto delle limitazioni imposte dal presente manuale. È vietato un uso diverso rispetto allo scopo con cui la caldaia è stata costruita.

### Avvertenze generali di sicurezza

**Tutti i regolamenti locali, inclusi quelli riferiti alle norme nazionali ed europee devono essere rispettati nell'installazione e nell'uso dell'apparecchio.**

L'installazione e la manutenzione della caldaia devono essere effettuate da personale qualificato, in ottemperanza alle norme e alle leggi vigenti in materia e secondo le istruzioni della casa costruttrice, oltre che nel rispetto degli schemi d'impianto forniti dal manuale.

La caldaia deve essere destinata solo allo scopo per il quale è stata espressamente realizzata. Pertanto, ogni responsabilità per eventuali danni a persone, animali o cose per un uso improprio del prodotto sarà da ritenersi a carico dell'utente.

Non utilizzare l'apparecchio come inceneritore o in qualsiasi altro modo diverso da quello per cui è stato concepito.

Nessun altro combustibile al di fuori del pellet deve essere usato. Non utilizzare combustibili liquidi.

Non versare il pellet direttamente nel braciere. Non aprire la porta mentre la stufa è in funzione.

Per il suo funzionamento ordinario, l'utilizzatore deve applicare tutte le indicazioni ricavate da una lettura approfondita del manuale uso e manutenzione, e osservare scrupolosamente le indicazioni ed i segnali di obbligo riportati sulla stufa.

La spina del cavo di alimentazione dell'apparecchio deve essere collegata solo DOPO la conclusione dell'installazione e dell'assemblaggio dell'apparecchio e deve rimanere accessibile dopo l'installazione, se l'apparecchio è privo di un interruttore bipolare adatto ed accessibile.

Prima di qualsiasi intervento di manutenzione isolare la caldaia dalla sorgente elettrica. Non rimuovere le protezioni o i cartelli di indicazione presenti sulla caldaia.

Porre attenzione affinché il cavo di alimentazione non vada a toccare parti calde.

Non spegnere la stufa scollegando il cavo di alimentazione dalla rete elettrica.

L'apparecchio, specialmente alcune superfici esterne, quando è in funzione raggiunge temperature elevate al tatto; manovrare con cautela per evitare scottature.

L'apparecchio può essere utilizzato da bambini di età non inferiore a 8 anni e da persone con ridotte capacità fisiche, sensoriali o mentali, o prive di esperienza o della necessaria conoscenza, purché sotto sorveglianza oppure dopo che le stesse abbiano ricevuto istruzioni relative all'uso sicuro dell'apparecchio e alla comprensione dei pericoli ad esso inerenti.

La pulizia e la manutenzione destinata ad essere effettuata dall'utilizzatore non deve essere effettuata da bambini senza sorveglianza

Non effettuare alcuna modifica non autorizzata all'apparecchio.

Utilizzare solo parti di ricambio originali raccomandate dal costruttore.

In caso di incendio della canna fumaria, spegnere la stufa tramite il tasto di spegnimento, non scollegare dalla rete elettrica e contattare i vigili del fuoco.

La pressione massima e minima di ingresso dalla rete idrica deve essere di: 0,5 bar (50 kPa) min e 1,5 bar (150 kPa) Max.

Si consiglia l'installazione di una valvola anticondensa.

Si consiglia l'installazione di un defangatore magnetico.

L'installatore si assumerà l'intera responsabilità dell'installazione definitiva e del conseguente buon funzionamento del prodotto installato. Non vi sarà responsabilità da parte della casa costruttrice in caso di mancato rispetto delle indicazioni contenute nel presente manuale.

Dopo aver disimballato la caldaia, l'utente deve assicurarsi dell'integrità del prodotto e della completezza del contenuto; in caso di non rispondenza, si dovrà rivolgere al rivenditore dal quale è stata acquistato il prodotto.

La manutenzione della caldaia deve essere effettuata almeno una volta l'anno da personale qualificato, programmandola per tempo con il servizio tecnico di assistenza.

Su tutti i prodotti MORETTI DESIGN, a fine linea di montaggio viene effettuato un controllo scrupoloso seguito da una prova di combustione. Pertanto, si avvisa il cliente che alla consegna del prodotto è normale trovare tracce di combustione, che testimoniano l'avvenuto collaudo.

## DESCRIZIONE

### Identificazione

Sul retro della caldaia è applicata la targhetta che riporta in modo indelebile i seguenti dati:

<b>MORETTIDESIGN</b>			
<b>CE</b>	<b>MATRICOLA</b>		
ANNO:			
<b>Caldaia da riscaldamento alimentata a combustibile solido</b>			
<b>Moretti fire s.r.l.</b>	<b>POTENZA TERMICA INTRODOTTA max/min</b>		<b>kW</b>
<b>C. da Tesino n°50</b>	<b>POTENZA TERMICA NOMINALE</b>		<b>kW</b>
<b>Ripatransone 63065 (AP)</b>	<b>RENDIMENTO A POTENZA NOMINALE</b>		<b>%</b>
<b>ITALY</b>	<b>POTENZA TERMICA RIDOTTA</b>		<b>kW</b>
<b>www.morettidesign.it</b>	<b>CLASSE CALDAIA</b>		
<b>Normativa EN 303-5:2012</b>	<b>CONTENUTO D'ACQUA</b>		<b>l</b>
<b>Distanze minime da materiali infiammabili</b>	<b>PRESSIONE MASSIMA D'ESERCIZIO</b>		<b>bar</b>
<b>LATERALE 100 mm</b>	<b>TEMPERATURA MASSIMA DI ESERCIZIO</b>		<b>°C</b>
<b>FRONTALE 1000 mm</b>	<b>TEMPERATURA MASSIMA DEI FUMI</b>		<b>°C</b>
<b>POSTERIORE 200 mm</b>	<b>CO (13% O<sub>2</sub>) A POTENZA NOMINALE</b>		<b>mg/m3</b>
	<b>POLVERI (13% O<sub>2</sub>)</b>		<b>mg/m3</b>
	<b>TENSIONE / FREQUENZA DI ESERCIZIO</b>		<b>V / Hz</b>
	<b>POTENZA ELETTRICA ASSORBITA max/nomin.</b>		<b>W</b>
	<b>PESO</b>		<b>Kg</b>
<b>Usare solo combustibili raccomandati</b>	<b>CLASSE COMBUSTIBILE</b>	<b>Pellet C1</b>	
	<b>TEST REPORT N.</b>	<b>NB</b>	<b>2456 TUV</b>
			<b>Rheinland Energy GmbH</b>
<b>Leggere e seguire le istruzioni di uso e funzionamento</b>			



## Descrizione della caldaia

La caldaia a pellet di legno è un generatore di calore in grado di riscaldare l'acqua posta in circolazione all'interno di un circuito a vaso chiuso attraverso la combustione di pellet di legno. L'inserimento del combustibile è in forma automatizzata. La caldaia è progettata per il funzionamento a fluido vettore liquido (acqua). L'acqua all'interno della caldaia, viene scaldata dalla fiamma prodotta dalla combustione e mandata in circolo tramite un circolatore.

La sicurezza della caldaia è garantita dai sistemi a norma CE installati su tutti i prodotti MORETTI DESIGN, che controllano tutti i parametri di funzionamento dell'apparecchio, incluso l'eventuale intasamento della canna fumaria. L'avanzato software e l'accurato studio delle funzioni, consente all'utente un utilizzo semplice e di immediata comprensione. La presenza del cronotermostato su tutti i prodotti MORETTI DESIGN permette la programmazione delle accensioni e degli spegnimenti della stufa con tutte le comodità che ne conseguono. Il grande serbatoio di combustibile, consente cariche di pellet comodamente diluite nel tempo. Il capiente cassetto della cenere Vi consente di scaricare la cenere prodotta dalla combustione della caldaia fino a una volta alla settimana (la frequenza dell'operazione può variare a secondo del tempo di utilizzo della caldaia e dalla qualità del pellet).

## INSTALLAZIONE

L'apparecchio deve essere installato su un pavimento avente adeguata capacità di carico. Se la costruzione esistente non soddisfa questo requisito, dovranno essere adottate misure appropriate (es. piastra di distribuzione di carico).

L'installazione dell'apparecchio deve garantire un facile accesso per la pulizia dell'apparecchio stesso e dei condotti dei gas di scarico.

Ventilatori di estrazione, quando usati nella stessa stanza o spazio dell'apparecchio, possono causare problemi.

Si proibisce l'installazione in stanze piccole o in camere da letto. È vietato installare la caldaia in locali a rischio incendio, in ambienti con atmosfera esplosiva o dove sono già presenti generatori di calore la cui contemporanea presenza non è compatibile secondo le norme di legge.

Tutte le leggi locali e nazionali e le norme europee devono essere soddisfatte nell'installazione dell'apparecchio.

### Condizioni di fornitura e Disimballo

La caldaia viene consegnata imballata, per disimballare occorre tagliare le regge e sfilare lo scatolone. Usare attrezzatura adeguata per sollevare la caldaia dal bancale di legno.

## Montaggio

Per l'installazione della caldaia Tecnika Turbo Glass, rivolgetevi ad un installatore autorizzato (DM 22 gennaio 2008, n. 37), pena decadenza della garanzia.



### Aria comburente

Una cattiva combustione può essere provocata da una scarsa circolazione dell'aria all'interno della stanza e questo si verifica spesso in abitazioni che hanno porte e finestre ermetiche. Per evitare questo tipo di inconvenienti, si raccomanda di installare una griglia di aerazione permanente vicino alla caldaia, che sia in grado di garantire un afflusso di aria pulita sufficiente per una corretta combustione.

L'aria necessaria per la combustione può essere prelevata dall'esterno anche direttamente tramite un tubo con un diametro da **60mm**. Il tubo non deve superare i 5m in lunghezza e non deve avere più di **4 curve a 90°**; deve inoltre avere una doppia presa di adduzione dell'aria (si veda l'esempio sotto).

Se non ci fosse la possibilità di collegare la presa d'aria direttamente all'esterno, è obbligatorio praticare un foro sulla parete per l'immissione dell'aria di combustione. Si raccomanda di utilizzare delle griglie di protezione e di mantenerle pulite.

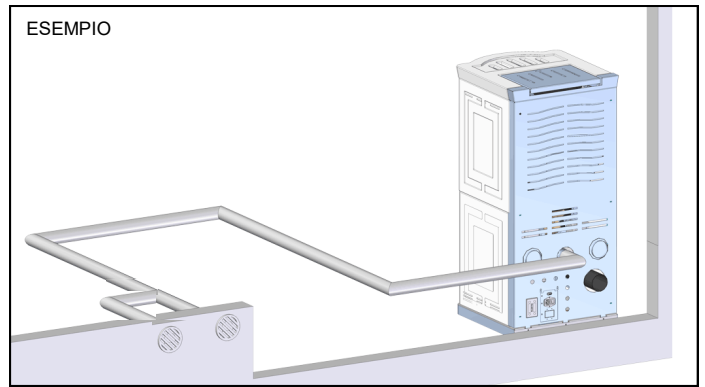

## Scarico fumi

Per lo scarico dei fumi di combustione va realizzata una canna fumaria nel rispetto delle norme vigenti in ambito locale, nazionale ed europeo. L'apparecchio non è progettato per l'utilizzo in canna fumaria condivisa.

## Esempi di installazione

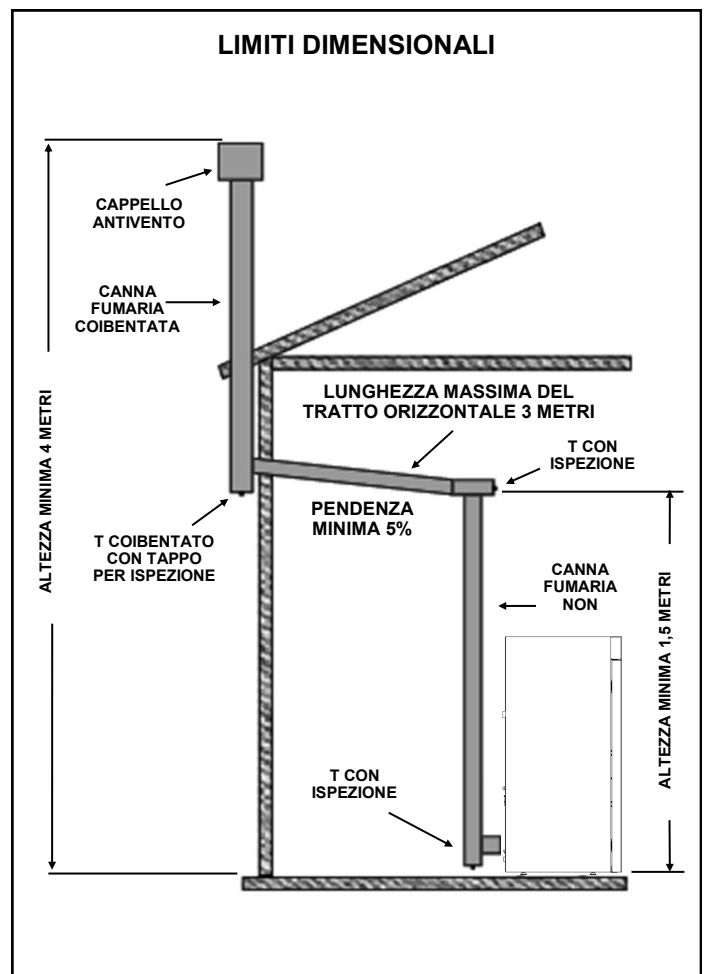

### INSTALLAZIONE IN CANNA PREESISTENTE

### INSTALLAZIONE CORRETTA

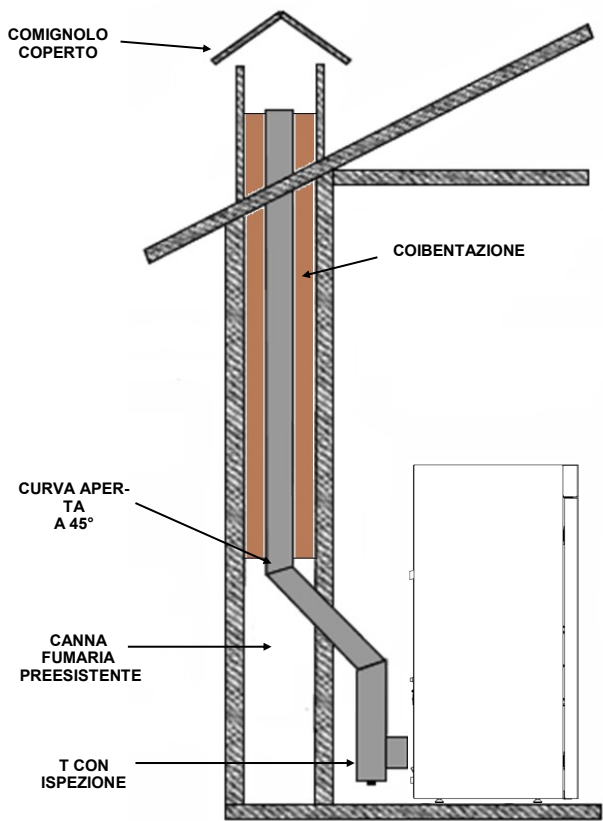

### CANNA FUMARIA ESTERNA

### INSTALLAZIONE CORRETTA

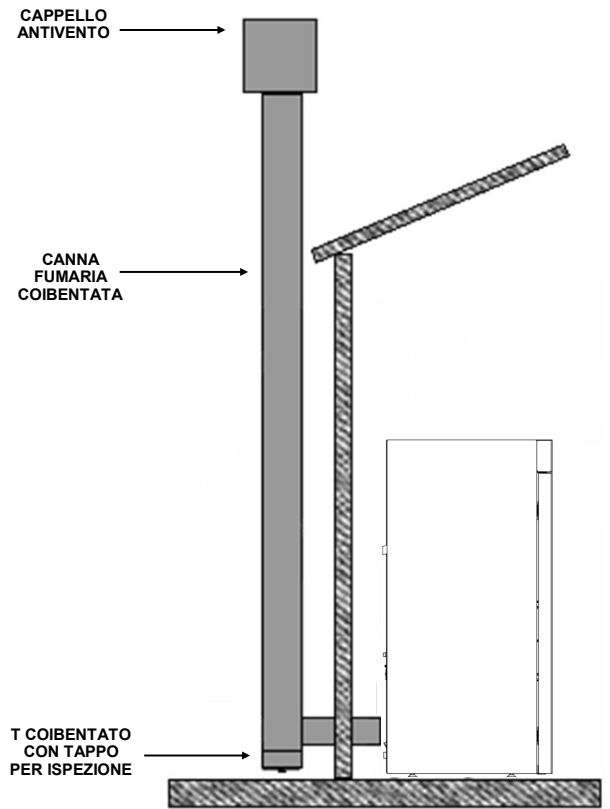

### CANNA FUMARIA SENZA T

### INSTALLAZIONE NON CORRETTA

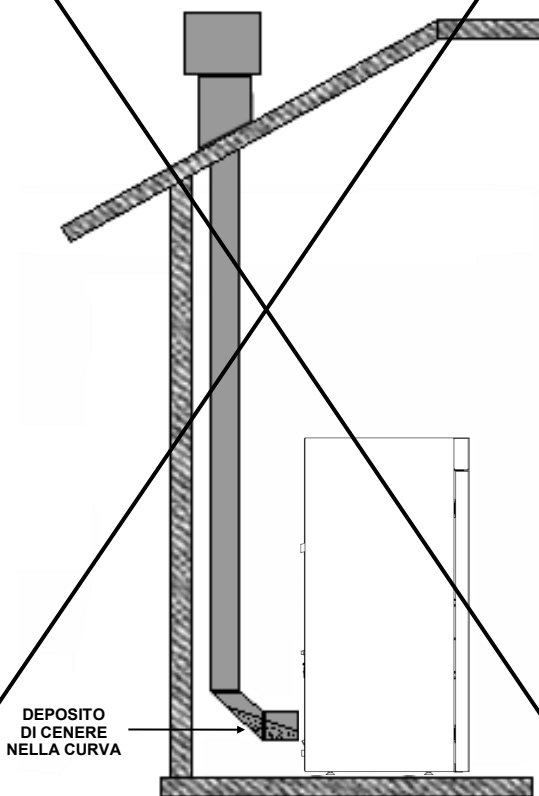

### CANNA FUMARIA DALL'INTERNO ALL'ESTERNO

### INSTALLAZIONE NON CORRETTA

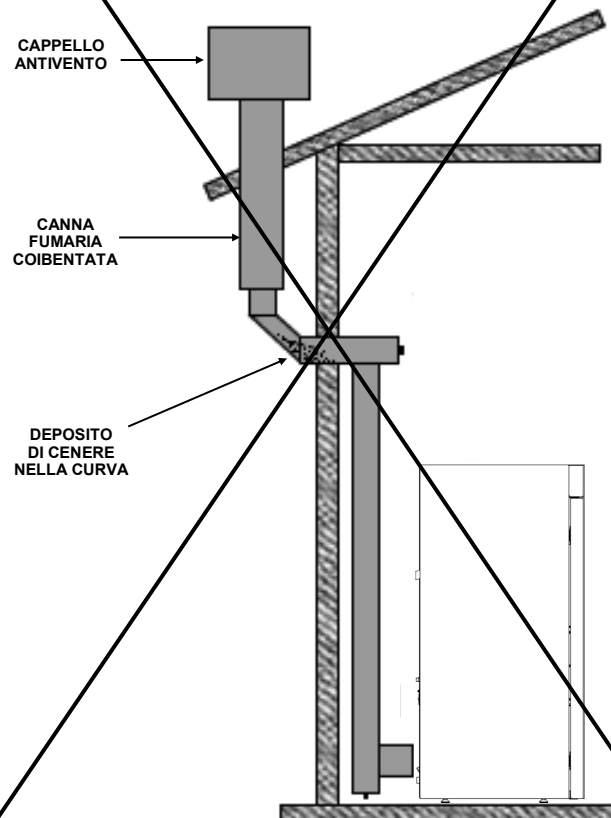

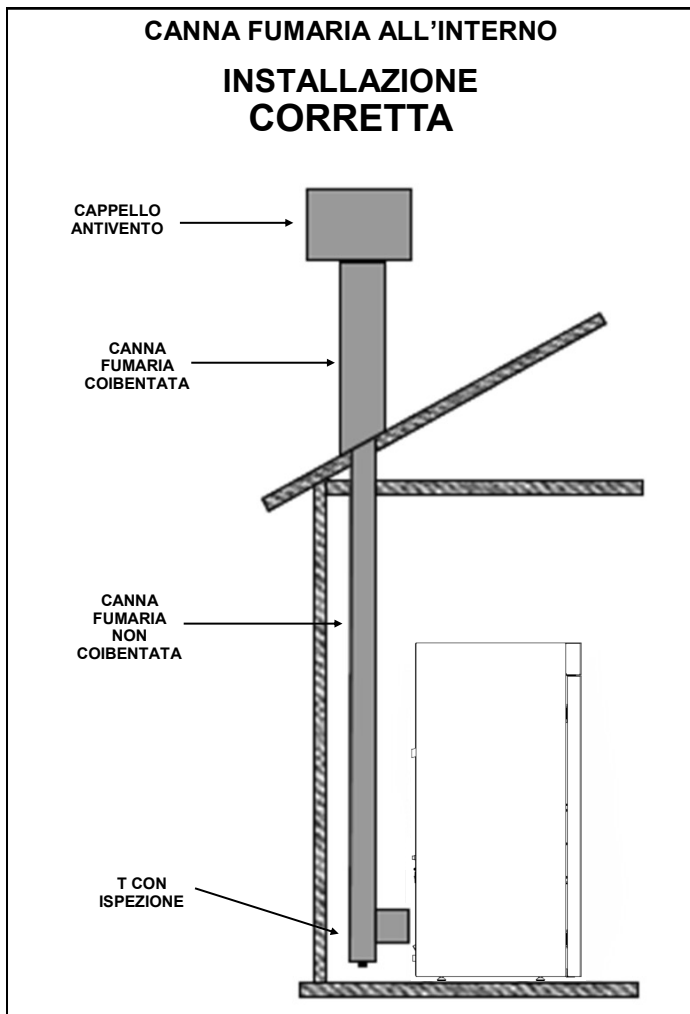
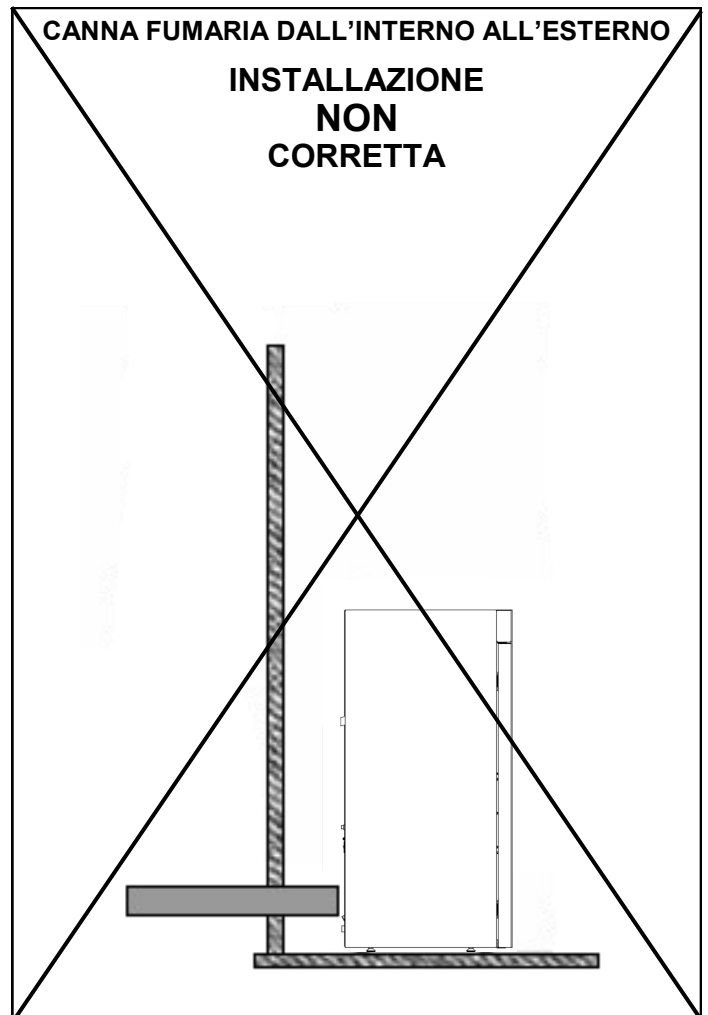
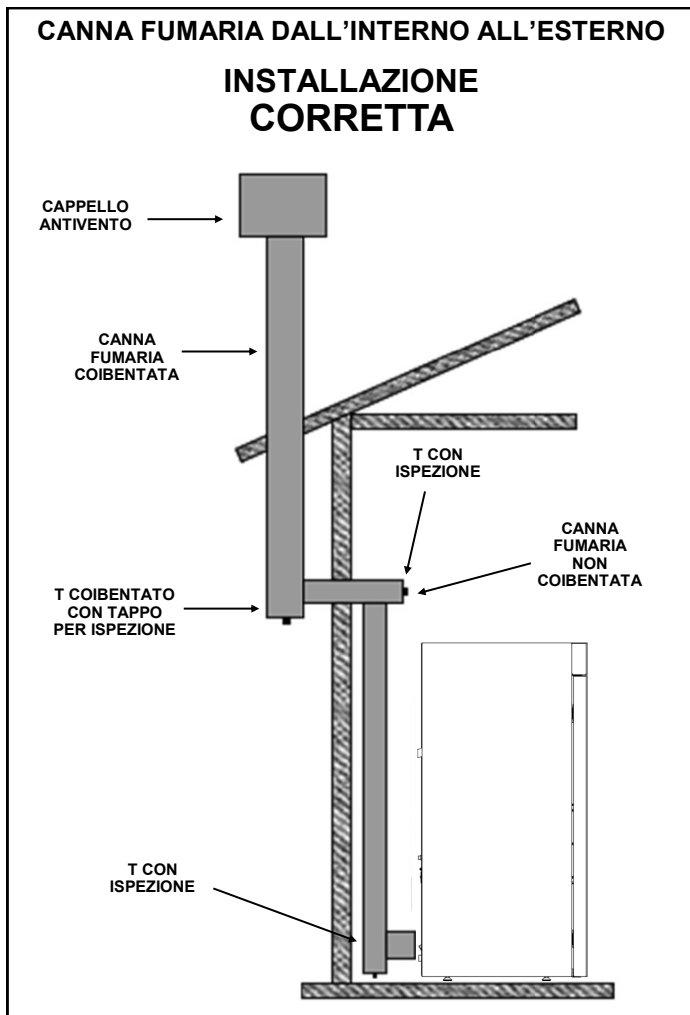

**Attenzione:**

Il comignolo deve essere realizzato secondo le normative vigenti.

Per l'installazione all'esterno, va utilizzata una canna fumaria a doppia parete, ispezionabile sulle curve. Tutte le sezioni di canna all'aperto devono essere coibentate. Utilizzare solo tubi in acciaio inox. Non sono ammessi tubi in materiale sintetico o in alluminio.

Tutti i tratti dello scarico dei fumi dovranno consentire l'ispezione ed essere removibili per poter effettuare la pulizia interna.

Nel tratto interno della canna fumaria, prevedere uno o più punti di misura per il controllo delle emissioni. I punti di misura devono essere realizzati a tenuta.

L'apparecchio funziona in depressione allo scarico fumi ed è dotato di ventilatore per l'espulsione dei fumi.

Il tiraggio minimo è indicato nella tabella dei dati tecnici a pag. 23

La non osservanza delle precedenti specifiche annulla la garanzia.

**Installazione termostato ambiente remoto**

La caldaia consente l'installazione di un termostato ambiente remoto di tipo on/off, senza tensione ai capi dei fili del termostato. I contatti per l'installazione del termostato si trovano sulla parte posteriore della caldaia, sotto il connettore di alimentazione, dove è presente un connettore bipolare ad innesto rapido con due pulsanti, uno nero ed uno rosso.

**Riempimento dell'impianto**

Prima di installare la caldaia si consiglia di effettuare un lavaggio accurato di tutte le tubazioni costituenti l'impianto per rimuovere eventuali residui che potrebbero comprometterne il buon funzionamento.

Completati tutti i collegamenti idraulici si procede al riempimento dell'impianto: aprire tutti gli sfiati; aprire il rubinetto di riempimento controllando eventuali perdite; chiudere il rubinetto di carico e le valvole di sfiato; avviare la pompa più volte per eliminare eventuali sacche d'aria.

**Attenzione:** Lo scarico della valvola di sicurezza deve essere convogliato in un pozzetto per poter scaricare l'acqua calda in uscita quando si verifica l'intervento della valvola stessa.



**Attenzione:** Lo scarico della valvola di sicurezza deve essere convogliato in un pozzetto per poter scaricare l'acqua calda in uscita quando si verifica l'intervento della valvola stessa.

### Collegamento ad impianto con valvole a zona

Lasciare una zona sempre aperta. Si consiglia l'installazione di una valvola anticondensa a 55°C (obbligatoria nel caso di collegamento diretto all'impianto).

**ATTENZIONE:** la caldaia deve essere installata su un impianto opportunamente dimensionato per smaltire la potenza generata dall'apparecchio. Per il dimensionamento dell'impianto si raccomanda di affidarsi ad un termotecnico.

Per dissipare il calore in eccesso la caldaia deve essere collegata almeno a due radiatori. La valvola di scarico impianto e la valvola di sicurezza sono presenti sulla parte posteriore della caldaia, vanno collegate entrambe ad un pozzetto di scarico secondo le norme vigenti.



### Kit produzione acqua calda sanitaria (optional)

Sulla caldaia è possibile installare un kit per la produzione di acqua calda sanitaria a bordo macchina. Questo optional consente di offrire un comfort ineguagliabile in virtù del fatto che tutto avviene in modo completamente automatico e gestito dalla centralina di controllo.

**Nota:** Il kit deve essere collegato all'impianto dei sanitari rispettando le indicazioni di ingresso e uscita, la pressione massima ammessa per il sanitario è di 2 bar (questa operazione deve essere svolta da un tecnico qualificato).

### Condizioni di non utilizzo per un lungo periodo

Nel caso di mancato utilizzo per un lungo periodo si consiglia di contattare un tecnico per effettuare almeno le seguenti operazioni:

- Mettere antigelo adeguato in base alla zona dove è localizzata
- Posizionare l'interruttore generale nella posizione 0
- Chiudere i rubinetti dell'acqua sia dell'impianto termico che sanitari

### Condizioni di utilizzo previste

La caldaia è stata prevista per essere utilizzata in ambienti ordinari, dove non sussiste il pericolo di incendio o esplosione. Lo smaltimento dei rifiuti di combustione, deve essere svolto in accordo con le disposizioni di legge applicabili.

Durante l'utilizzo della caldaia, non possono essere modificate le regolazioni degli apparecchi di sicurezza o aperti i ripari fissi. Gli apparecchi di controllo vanno regolati da personale qualificato.

La manutenzione della caldaia deve essere svolta da ditte specializzate nella manutenzione degli apparecchi di riscaldamento, che la sottoporrà a tutte le verifiche previste dai regolamenti vigenti (si veda a pagina 16).



Utilizzare pellet di legna di diametro 6mm, lunghezza media 30mm, con caratteristiche di umidità conformi alla norma EN PLUS - UNI EN 14961 - 2, classe A1. Conservare il combustibile in luogo fresco e asciutto e lontano da fonti di calore.

**Cautela:** La caldaia dotata di applicazioni particolari o modificata, deve essere sottoposta a nuova verifica di conformità. Il non corretto collegamento della caldaia alla canna fumaria e il non rispetto delle disposizioni in merito alla realizzazione delle aperture di aerazione possono causare gravi situazioni di pericolo.

### Rischi residui

Alcune parti, ad esempio l'uscita fumi, durante il funzionamento possono risultare molto calde al tatto e provocare ustioni. Le parti elettriche possono procurare gravi danni, non toccare tali parti senza aver scollegato il cavo di rete dalla rete elettrica.

### DISPOSITIVI DI SICUREZZA

**ATTENZIONE:** per l'individuazione dei dispositivi di comando e di sicurezza si veda l'immagine a pagina 25.

**Rottura aspirazione fumi:** Se la ventola fumi si rompe per un qualsiasi motivo interviene la sicurezza che blocca la caduta del pellet (Er02), la caldaia va in allarme e si blocca.

**Rottura motore coclea:** in caso di mancata alimentazione del pellet, il sistema continua a funzionare fino ai livelli minimi poi va in allarme e si blocca (Er12, Er03).

**Rottura circolatore:** Se il circolatore si arresta, il sistema va in allarme e si ferma (Er01, Er04).

**Mancata accensione:** Il sistema prevede 1 tentativo di accensione, se non va a buon fine la caldaia va in stato di sicurezza poi in blocco (Er12). Prima di ogni accensione, il braciere si autopulisce, nel caso di mancata autopulizia il sistema andrà in errore Er25.

**Sicurezza elettrica:** Il sistema è protetto da un fusibile da 4 A che si trova sul retro della caldaia, per sostituirlo basta estrarre il cassetto sotto l'interruttore dopo aver scollegato il cavo di alimentazione dalla rete elettrica, estrarre il fusibile rotto e sostituirlo, reinserire il cassetto nell'alloggiamento. Se si verifica una nuova rottura del fusibile immediatamente dopo la sostituzione contattare l'assistenza.

**Sicurezza scarico fumi:** Se ci sono anomalie nell'espulsione dei fumi il sistema va in allarme e si blocca (Er02).

**Sicurezza pellets:** Nel caso in cui la temperatura del serbatoio del pellet superi i livelli di sicurezza, il sistema va in blocco (Er01). Il ripristino è automatico.

**Sicurezza temperatura acqua:** Nel caso in cui la temperatura dell'acqua in caldaia superi i livelli di sicurezza, il sistema va in blocco (Er01). Il ripristino è manuale e deve essere effettuato da un tecnico qualificato tramite il riarmo situato posteriormente alla caldaia.

**Sicurezza pressione acqua:** La pressione dell'impianto è controllata da un trasduttore di pressione elettronico e deve essere contenuta tra 0.5 bar (50 kPa) e 1,5 bar (150 kPa), se non sono rispettate le condizioni, il sistema va in blocco (Er09 o Er10). Se la pressione dell'impianto supera i 3 bar, una valvola meccanica di sicurezza si apre automaticamente scaricando la pressione in eccesso. Per portare la pressione entro i limiti di funzionamento, Agire sul rubinetto di scarico posto dietro alla caldaia o su un termosifone.

**Mancanza di elettricità:** Se si verifica una breve mancanza di alimentazione nella rete elettrica il sistema va in blocco (Er15). Se la mancanza di elettricità non è breve la stufa può emanare una piccola quantità di fumo all'interno del locale, se l'aspirazione non è stata correttamente collegata all'esterno. **Ciò dipende dallo scarso tiraggio della canna fumaria ma non rappresenta alcun rischio per la sicurezza.** Al ritorno dell'elettricità il sistema va in spegnimento.

**Attenzione:** In caso di fuoco nel camino rivolgersi ai vigili del fuoco.

### DISTANZE MINIME DI SICUREZZA

Mantenere il combustibile ed i materiali infiammabili ad adeguata distanza. Per le distanze minime da materiali infiammabili consultare la targhetta identificativa del prodotto posta sul posteriore della caldaia.

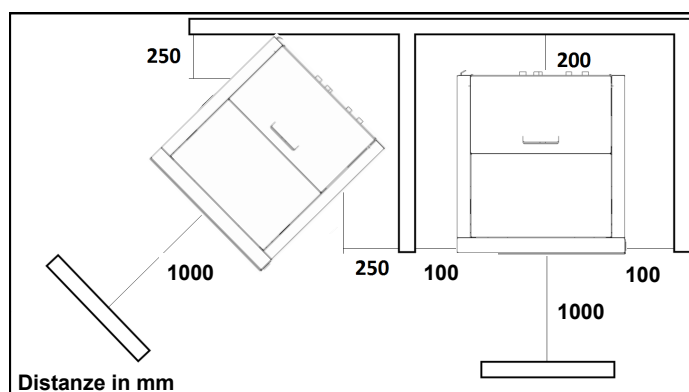

### PRIMA MESSA IN FUNZIONE

**Cautela:** Il primo avviamento deve essere effettuato obbligatoriamente da personale autorizzato MORETTI DESIGN, il quale effettua una verifica complessiva dell'installazione, pena il mancato riconoscimento della garanzia.

Il tecnico installatore/collaudatore deve fornire istruzioni verbali sul funzionamento dell'apparecchio prima del primo utilizzo.

La spina del cavo di alimentazione della caldaia deve essere collegata solo DOPO la conclusione dell'installazione e dell'assemblaggio dell'apparecchio e deve rimanere accessibile dopo l'installazione, se l'apparecchio è privo di interruttore bipolare adatto e accessibile.



## Caricamento pellet

Effettuare il riempimento del serbatoio combustibile con pellet di legno. Il caricamento del pellet si effettua dall'alto. Si raccomanda di chiudere bene lo sportello, altrimenti la stufa va in Er44 se rimane aperto per più di 120 secondi.

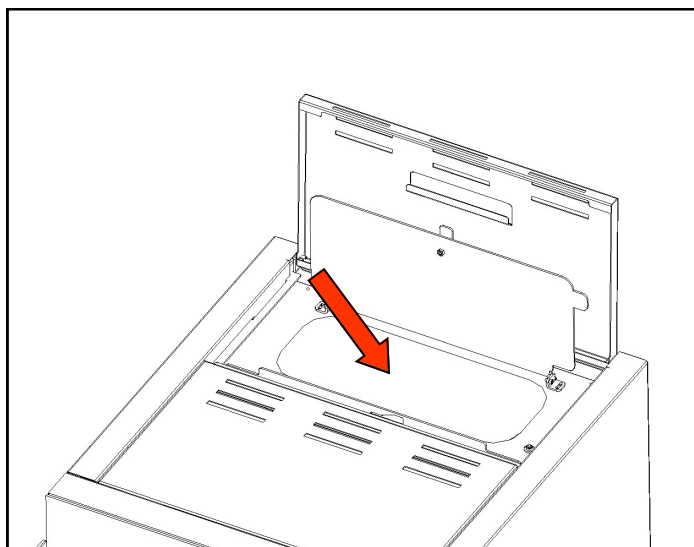

**Attenzione:** Prima di effettuare il riempimento della tramoggia, verificare che nel fondo non vi siano corpi estranei.

## Modalità di accensione

Accertarsi di aver collegato la caldaia alla rete elettrica e che l'interruttore posto sul pannello sia in posizione I

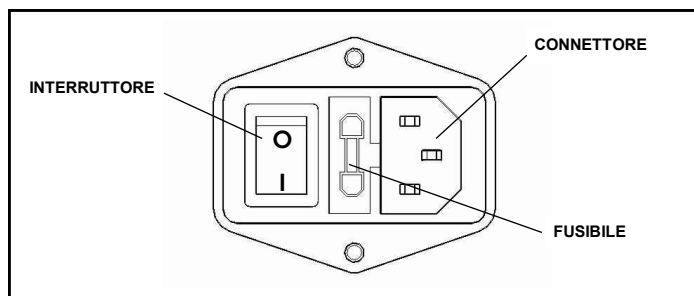

Eseguire l'operazione di riempimento della coclea tramite la funzione **CARICAMENTO**. La porta deve essere sempre chiusa, sia in accensione che in funzionamento normale.

Prima di accendere la caldaia, svuotare il braciere dopo aver effettuato il caricamento.

## STATI DI FUNZIONAMENTO

### Check Up

Questa fase inizia appena viene premuto il tasto per accendere la caldaia. Durante questa fase la ventola fumi va al massimo dei giri, contemporaneamente il sistema fa un controllo sulle sonde e sulle sicurezze.

### Accensione

Finita la fase di Check Up il sistema passa in fase di accensione ed effettua la pulizia automatica del braciere, al termine della quale la coclea carica un quantitativo prestabilito di pellet e la resistenza di accensione si riscalda. Il sistema resta in attesa che la combustione abbia inizio, dopodiché comincia a dosare piccole quantità di pellet per far alzare la temperatura dei fumi.

### Normale

Finita la fase di Accensione il sistema passa in fase Normale. Durante questa fase il sistema funziona alla potenza di combustione impostata.

### Modulazione

Durante la fase di lavoro in modalità Normale, lo scopo della caldaia è il raggiungimento del set temperatura caldaia; quando il set viene soddi-

sfatto, la caldaia passa in fase di Modulazione, fase in cui il consumo di combustibile sarà minimo.

## Modifica della potenza combustione

È possibile cambiare la potenza di combustione in qualunque momento ma la modifica ha effetto solo nella fase Normale. La potenza varia da 1 a 5. Aumentando la potenza aumenta il consumo di pellet.

**Nota:** Spegnerla caldaia in caso di guasto o cattivo funzionamento.

## COMBUSTIONE

La combustione è una reazione chimica in cui un combustibile (pellet) e un comburente (aria) si combinano, grazie ad un innesco (resistenza), per produrre calore. Devono essere in proporzioni adeguate perché la combustione abbia luogo. Di seguito alcuni esempi con relativa descrizione e regolazione per ottenere una combustione ottimale.



### Regolazione automatica della combustione tramite sistema FCS (o MCS)

Il sistema FCS (Fire Control System), o MCS, è un sistema di controllo automatico della combustione che mantiene sempre alta l'efficienza del prodotto.

Il sistema autoregola il dosaggio del combustibile (pellet) e dell'aria comburente in base al tiraggio letto da un sensore flussimetro localizzato all'interno della caldaia.

Il sistema FCS (MCS) è pertanto in grado di mantenere una fiamma ottimale anche in caso di condizioni non perfette (aspirazione, tiraggio della canna fumaria, ecc.), quando queste si verificano in modo occasionale.

**ATTENZIONE:** il sistema FCS (MCS) non compensa condizioni strutturali e continuative di utilizzo e di installazione non a norma, o comunque non rispondenti alle istruzioni riportate nel seguente manuale in merito a qualità del pellet, canna fumaria o aspirazione dell'aria comburente.

Pertanto, si consiglia di controllare la qualità della fiamma paragonandola alle immagini degli esempi riportati sopra, poiché talune condizioni di utilizzo e di installazione potrebbero in ogni caso condurre a problemi di funzionamento della macchina.

In ogni caso, in presenza di una combustione **NON OTTIMALE** con sistema di regolazione automatica di combustione attivato, si raccomanda di contattare un tecnico MORETTI DESIGN autorizzato.

### Taratura

**Nota:** Sui modelli dove è installato l'**FCS (o MCS)**, è possibile regolare il range di correzione automatica della combustione nella voce **Taratura MCS**.

Sui modelli senza il sistema è possibile regolare la combustione in modo manuale tramite le funzioni **Taratura Coclea** e **Taratura Ventola**.

### Esempio 1



Combustione **NON OTTIMALE**, la fiamma è alta e debole di un colore arancione con elevata quantità di pellet incombusto nel braciere.

- **Regolazione sui modelli con FCS:** Prima controllare la chiusura della porta e la tenuta delle guarnizioni. Aumentare l'impostazione della **Taratura MCS** un punto alla volta (da 0 a +5) fino a portarsi alla condizione dell'esempio 3.
- **Regolazione manuale sui modelli senza FCS:** Prima controllare la chiusura della porta e la tenuta delle guarnizioni. Aumentare l'impostazione della **Taratura Ventola** un punto alla volta (da 0 a +5). Se non è sufficiente, diminuire l'impostazione della **Taratura Coclea** un punto alla volta (da 0 a -5) fino a portarsi alla condizione dell'esempio 3.

#### Esempio 2



Combustione **NON OTTIMALE**, la fiamma è troppo tirata con elevata quantità di pellet incandescente che fuoriesce dal braciere.

- **Regolazione sui modelli con FCS (MCS):** Diminuire l'impostazione della **Taratura MCS** un punto alla volta (da 0 a -5) fino a portarsi alla condizione dell'esempio 3.
- **Regolazione manuale sui modelli senza FCS (MCS):** Diminuire l'impostazione della **Taratura Ventola** un punto alla volta (da 0 a -5). Se non è sufficiente, aumentare l'impostazione della **Taratura Coclea** un punto alla volta (da 0 a +5) fino a portarsi alla condizione dell'esempio 3.

#### Esempio 3



Combustione **OTTIMALE**, la fiamma è viva di un colore giallo/bianco con una minima quantità di pellet nel braciere. Non è necessario modificare alcun valore nel menu Taratura.

Per tutti e tre gli esempi, valutare direttamente sul posto per una giusta regolazione.

## DISPLAY TOUCH

### DESCRIZIONE COMANDI

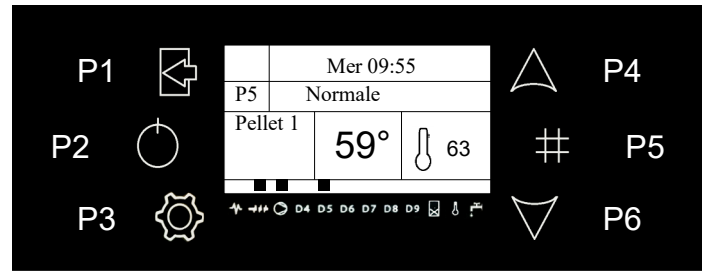

P1	Uscità da Menu o da Sottomenu
P2	Accensione e Spegnimento (tenere premuto per 3 sec.) / Reset Blocco (tenere premuto per 3 sec.)
P3	Ingresso in Menu e Sottomenu / Salvataggio dati
P4	Aumento potenza / Scorrimento Menu / Incremento valore parametri
P5	Menu visualizzazione parametri di funzionamento / Abilitazione fascia oraria del Crono (tenere premuto per 3 sec.)
P6	Diminuzione potenza / Scorrimento Menu / Decremento valore parametri

### DESCRIZIONE DEI MENU

La caldaia è dotata di varie funzioni, disponibili nei singoli menù di programmazione. Alcuni di questi menù sono accessibili all'utente, altri sono protetti da password ed accessibili solo al Centro Assistenza Tecnica.

#### Visualizzazioni

Il menu Visualizzazioni è utile per visualizzare il valore di alcune grandezze di interesse.

- Per accedere basta premere il tasto **P5 (#)**, scorrere le pagine ed uscire sempre premendo lo stesso tasto. Il valore è visualizzabile a fianco al nome della grandezza.



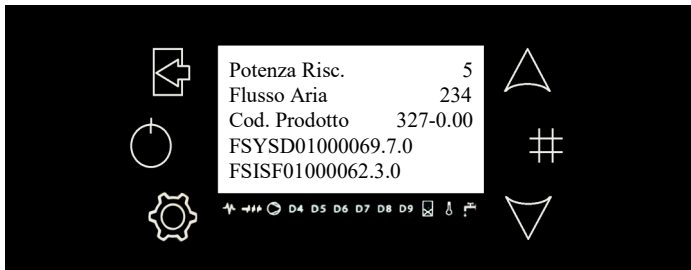

I menu sono i seguenti:

ORDINE	MENU
1	Combustibile
2	Termostato Caldaia
3	Tastiera Remota
4	Termostato Puffer (Solo con configurazione 2,3,4)
5	Estate-Inverno
6	Crono
7	Data e Ora
8	Taratura
9	Radiocomando
10	Caricamento
11	Pulizia
12	Lingua
13	Menu Tastiera
14	Menu Tecnico

### Combustibile

In questa voce viene evidenziato il tipo di combustibile utilizzato (Tipo Pellet)

### Termostato Caldaia

Consente di modificare il valore massimo della temperatura dell'acqua in caldaia, raggiunto tale valore il sistema entra in Modulazione.

- Alla pressione del tasto P3 si ha la prima schermata del Menu costituita dal Menu Utente.



- Tramite i tasti P4 e P6 posizionarsi su Termostato Caldaia e premere il pulsante P3 per accedere. Premendo nuovamente P3, si entra in modalità modifica (il campo "Set" lampeggia), con i tasti P4 e P6 si incrementa o decrementa il valore, confermare l'impostazione premendo il pulsante P3. Premere P1 per uscire dal menu.

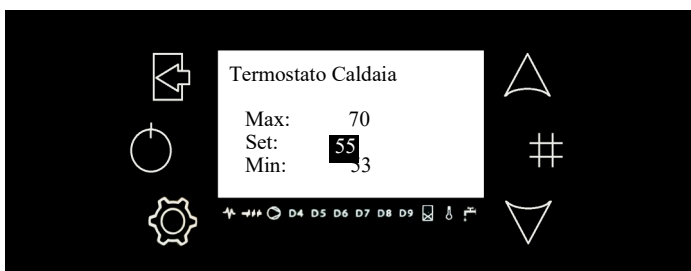

### Tastiera Remota

Attiva o disattiva la Tastiera Remota se collegata alla caldaia.

### Termostato Puffer (Solo con configurazione 2,3,4)

Si attiva solo se viene impostata una configurazione idraulica. Consente di variare la temperatura del termostato collegato ad un Puffer (vedi **GESTIONE IMPIANTO IDRAULICO** pag. 17).

- Entrare in menu con il tasto P3, posizionarsi su Termostato Puffer con i tasti P4 e P6, entrare con il tasto P3. Premere il tasto P3 per entrare in modifica, selezionare con i tasti P4 e P6 la modalità desiderata e premere nuovamente il tasto P3 per salvare la modifica, per uscire premere il tasto P1.

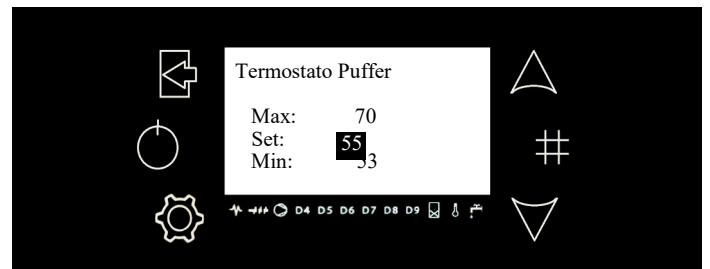

### Estate-Inverno

Consente di impostare il sistema in modalità Estate (solo sanitario, no riscaldamenti), o Inverno (sanitario + riscaldamento). E' necessario cambiare l'impostazione solo se si utilizzano le configurazioni idrauliche 2 o 3 (vedi **GESTIONE IMPIANTO IDRAULICO** pag. 17).

- Entrare in menu con il tasto P3, posizionarsi su Estate-Inverno con i tasti P4 e P6, entrare con il tasto P3. Premere il tasto P3 per entrare in modifica, selezionare con i tasti P4 e P6 la modalità desiderata e premere nuovamente il tasto P3 per salvare la modifica, per uscire premere il tasto P1.

In modalità Estate, sul display compare il simbolo 



### Crono

Menu per impostare gli orari di accensione e spegnimento della stufa.

- Entrare nel menu Crono e scegliere tra i due sottomenu Modalità o Programma.



## Modalità

La modalità correttamente selezionata è evidenziata

- Entrare in modifica con il tasto P3, selezionare la voce desiderata con i tasti P4 e P6, memorizzare la nuova impostazione con il tasto P3, uscire dal menu con il tasto P1.



Se viene disattivato, nessuna delle accensioni programmate possono attivarsi.

## Programma

La modalità correttamente selezionata è evidenziata

- Entrare in modifica con il tasto P3, selezionare la voce desiderata con i tasti P4 e P6, entrare con il tasto P3.

**Giornaliero:** Si deve selezionare il giorno della settimana che si vuole programmare (3 fasce di accensione/spengimento per ogni singolo giorno).



- Selezionando un giorno della settimana viene riportato il prospetto delle 3 accensioni.

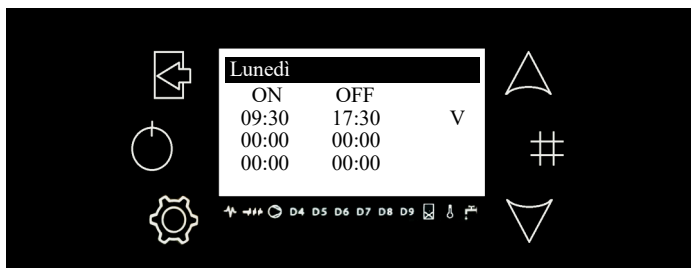

**Settimanale:** Si va direttamente a modificare gli orari (3 fasce per tutta la settimana).

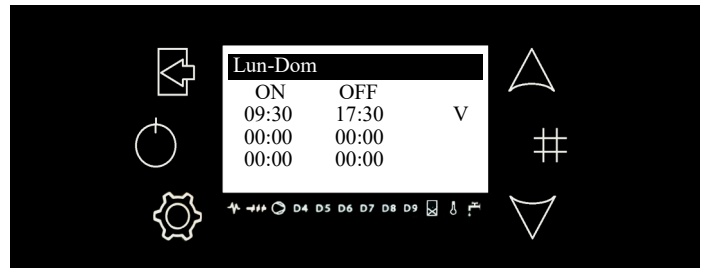

**Fine Settimana:** Si ha la scelta tra i periodi "Lunedì-Venerdì" e "Sabato-Domenica" (3 fasce per il periodo "Lunedì-Venerdì" e 3 per "Sabato-Domenica").

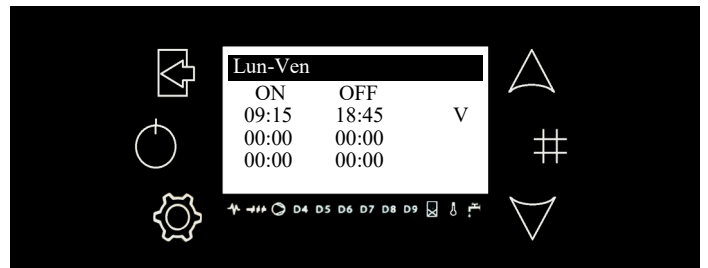

- Dopo aver selezionato il tipo di programmazione preferito, selezionare l'orario da programmare utilizzando i tasti P4 o P6, entrare in modifica tramite il tasto P3 e modificare i valori della fascia oraria desiderata con i tasti P4 o P6. Salvare le modifiche con il tasto P3 poi tenere premuto il tasto P5 per almeno 3 secondi per abilitare la fascia oraria, a destra della fascia oraria apparirà un segno di spunta "V". Per uscire premere il tasto P1.

Per la programmazione a cavallo della mezzanotte occorre impostare lo spegnimento alle 23:59 e l'accensione alla fascia oraria seguente alle 00:00.

Le tre tipologie di programmazione rimangono memorizzate in maniera separata: se si regola ad esempio il Giornaliero, le altre modalità non vengono modificate

**Nota:** Dopo aver effettuato la programmazione di una o più modalità (Giornaliero, Settimanale, Fine Settimana), per accendere la caldaia da Crono è necessario selezionarne una dal sottomenu Modalità per abilitarla.

## Data e Ora

Menu che consente di impostazione orario e data corrente.



- Entrare in menu con il tasto P3, posizionarsi su Data e Ora con i tasti P4 e P6, entrare con il tasto P3. Premere il tasto P3 per entrare in modifica, selezionare con i tasti P4 e P6 la modalità desiderata e premere nuovamente il tasto P3 per salvare la modifica, per uscire premere il tasto P1.



## Taratura

Menu che consente la regolazione della combustione. Quando il sistema FCS (MCS) è attivo compare la sola voce Taratura MCS, che può essere regolata entro valori compresi tra -5 e +5. Quando il sistema FCS (MCS) non è attivo, compaiono le voci Tarature Coclea e Tarature Ventola.

- Entrare in menu con il tasto P3, posizionarsi sulla voce Taratura con i tasti P4 e P6, entrare con il tasto P3. Scegliere con i tasti P4 e P6 il tipo di taratura da effettuare (MCS oppure Coclea o Ventola), P3 per entrare nel sottomenu.

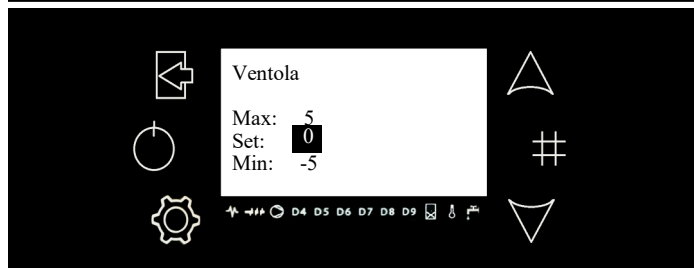
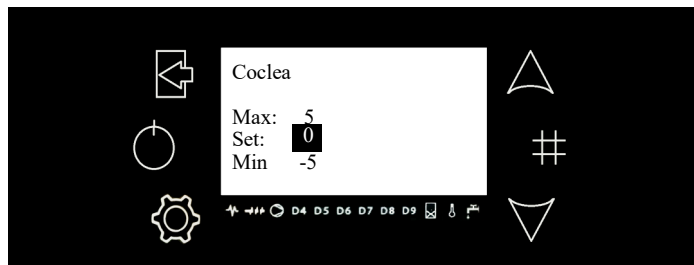

- Premere il tasto P3 per entrare in modifica, selezionare con i tasti P4 e P6 la modalità desiderata e premere nuovamente il tasto P3 per salvare la modifica, per uscire premere il tasto P1.

Vedi **COMBUSTIONE** a pag. 6 per il funzionamento.

## Radiocomando

Menu che consente di abilitare o disabilitare il Radiocomando (non compatibile con il modello di caldaia).

## Caricamento

Il Menu permette il riempimento manuale della Coclea.

**Nota: Il comando funziona solo a caldaia spenta e non in blocco.**



- Entrare in menu con il tasto P3, posizionarsi su Caricamento con i tasti P4 e P6, entrare con il tasto P3. Premere il tasto P3 per entrare in modifica, selezionare con i tasti P4 e P6 la modalità desiderata e premere nuovamente il tasto P3 per salvare la modifica, per uscire premere il tasto P1.

**Nota: Dopo aver effettuato il caricamento, prima di riaccendere la stufa, vuotare il braciere.**



## Pulizia

Menu che attiva (ON) o disattiva (OFF) il sistema di pulizia automatica del braciere. Questo processo avviene all'inizio della fase di accensione.

**Nota: Si consiglia di tenerlo sempre attivo (ON).**



- Entrare in menu con il tasto P3, posizionarsi su Pulizia con i tasti P4 e P6, entrare con il tasto P3. Premere il tasto P3 per entrare in modifica, selezionare con i tasti P4 e P6 la modalità desiderata e premere nuovamente il tasto P3 per salvare la modifica, per uscire premere il tasto P1.

## Lingua

Menu che consente la scelta della lingua.

- Entrare in menu con il tasto P3, posizionarsi su Lingua con i tasti P4 e P6, entrare con il tasto P3. Premere il tasto P3 per entrare in modifica, selezionare con i tasti P4 e P6 la modalità desiderata e premere nuovamente il tasto P3 per salvare la modifica, per uscire premere il tasto P1.

## Menu Tastiera

In questo menu regolare il contrasto e la luce minima.

- Entrare in menu con il tasto P3, posizionarsi su Menu Tastiera con i tasti P4 e P6, entrare con il tasto P3. Premere il tasto P3 per entrare in modifica, selezionare con i tasti P4 e P6 la modalità desiderata e premere nuovamente il tasto P3 per salvare la modifica, per uscire premere il tasto P1.

## Menu Tecnico

Menu per accedere al Menu Segreto riservato al tecnico autorizzato. L'accesso è protetto da una PASSWORD.



**CENTRALINA ELETTRONICA (PSYSL01000263)**

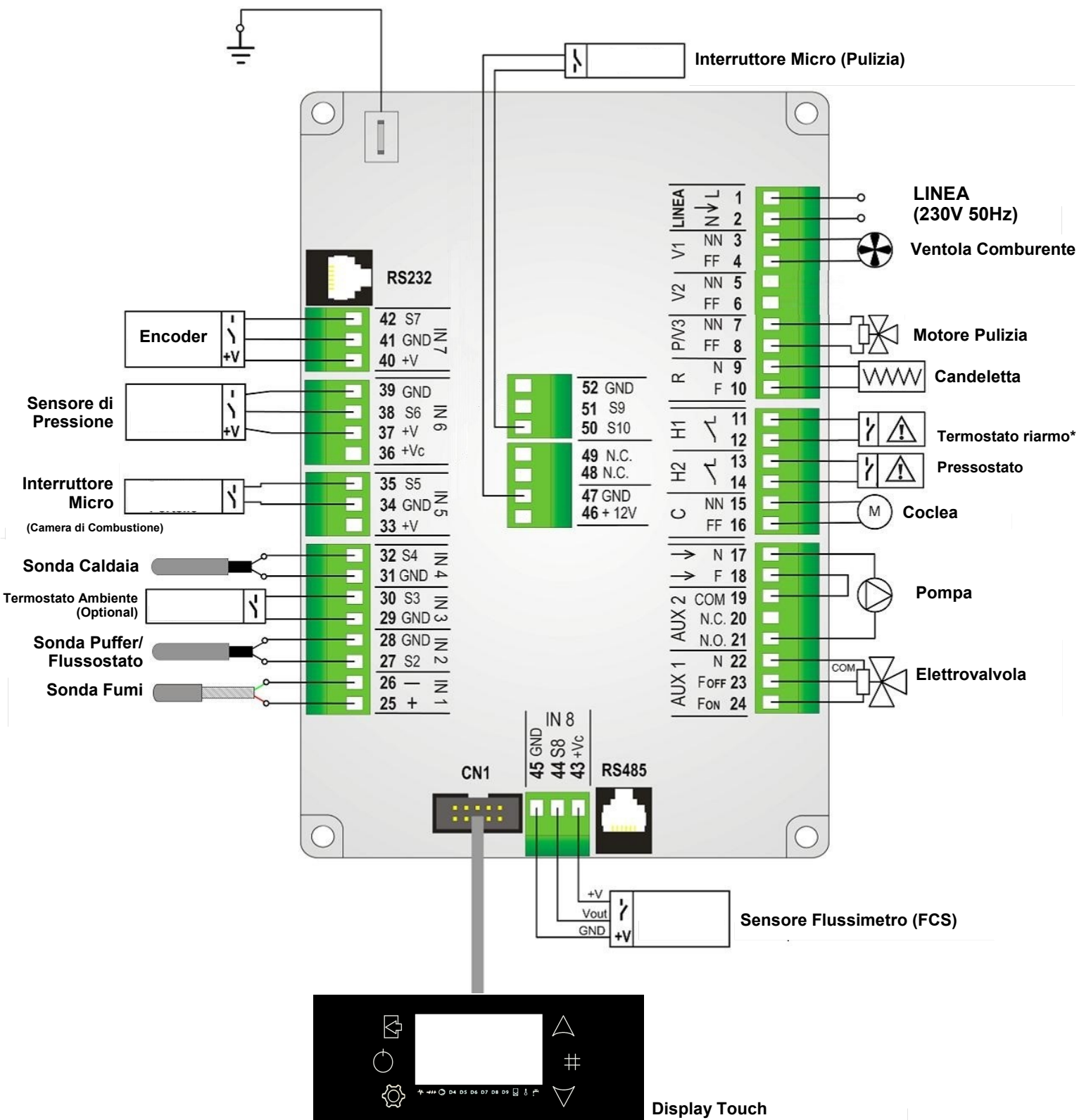

**\* Collegamento Sicurezze**

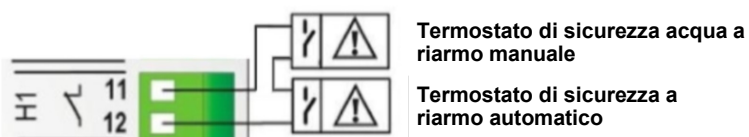

Pin	Funzione
1-2	Alimentazione di rete 230Vac $\pm$ 20%
3-4	Ventilatore Comburente
5-6	-
7-8	Motore Pulizia Braciere
9-10	Accenditore (Candeletta) Motore Pulizia Scambiatori di Calore
11-12	Termostato di Sicurezza Serbatoio Pellet Termostato di Sicurezza a Riarmo Manuale (Cortocircuitare se non utilizzato)
13-14	Pressostato (Cortocircuitare se non utilizzato)
15-16	Coclea
17-21	Pompa
22-23-24	Elettrovalvola (se previsto)
25-26	<b>Sonda Fumi</b> 25: Rosso (+) 26: Verde (-)
27-28	Sonda Puffer / Flussostato (se previsto)
29-30	Ingresso GSM
31-32	Sonda Caldaia
33	Non utilizzato
34-35	Interruttore Micro (Sportello Pellet e Camera di Combustione)
36	Non utilizzato
37-38-39	Sensore di Pressione
40-41-42	<b>Encoder</b> Ventilatore Comburente (se previsto) 40: +5V (rosso) 41: GND (nero) 42: segnale (bianco)
43-44-45	<b>Sensore Flussimetro (MCS)</b> (se previsto) 43 +12V (bianco) 44: segnale (verde) 45: GND (marrone)
47-50	Micro Finecorsa (Pulizia Braciere)
CN1	Connessione Pannello Comandi di Emergenza
RS232	Connessione RS232
RS485	Connessione RS485
	Connessione all'impianto di terra. <b>CONNETTERE SEMPRE</b>



## ERRORI

Codice	Descrizione	Cause	Operazioni da compiere	Soluzioni
Er01	Spegnimento per intervento del termostato a riarmo manuale per temperatura acqua alta o per intervento del termostato a riarmo automatico per sicurezza tramoggia	<b>CIRCOLATORE BLOCCATO</b>	Sbloccare e riarmare il termostato, e verificare il buon funzionamento del circolatore	Se il circolatore è rotto, contattare un tecnico autorizzato
		<b>ARIA NELL'IMPIANTO</b>	Sbloccare e riarmare il termostato, e verificare se c'è aria nell'impianto	Scaricare l'aria dall'impianto
		<b>TERMOSTATO GUASTO</b>	Sbloccare e riarmare il termostato, se si nota che non era scattato, è probabile che lo stesso sia rotto	Se l'errore persiste, contattare un tecnico autorizzato
		<b>CENTRALINA GUASTA</b>	Sbloccare e riarmare il termostato, se si nota che non era scattato, è probabile che la centralina sia rotta	Se l'errore persiste, contattare un tecnico autorizzato
		<b>TEMPERATURA PELLETT ALTA</b>	Sbloccare e riaccendere, se l'errore si ripresenta, spegnere la stufa	Se l'errore persiste, contattare un tecnico autorizzato
 <p>Per resettare il termostato e successivamente sbloccare l'errore, rimuovere il tappo di plastica cilindrico localizzato vicino alla presa della corrente, svitare in senso antiorario e premere il pulsante sotto.</p>				
Er02	Spegnimento per occlusione canna fumaria. Può intervenire solo se la Ventola Comburente è attiva	<b>CANNA FUMARIA OSTRUITA</b>	Sbloccare e verificare se occorre pulire la canna fumaria	Se l'errore persiste, contattare un tecnico autorizzato
		<b>VENTO IN CANNA FUMARIA</b>	Sbloccare e verificare la corretta installazione della canna fumaria	
		<b>PRESSOSTATO GUASTO</b>	Sbloccare e riaccendere, se l'errore si ripresenta subito è probabile che lo stesso sia rotto	
		<b>CENTRALINA GUASTA</b>	Sbloccare e riaccendere, se l'errore si ripresenta subito è probabile che lo stesso sia rotto	
Er03	Spegnimento per bassa temperatura fumi	<b>PELLET ESAURITO</b>	Sbloccare e ricaricare il pellet	Se l'errore persiste, contattare un tecnico autorizzato
		<b>COCLEA BLOCCATA</b>	Sbloccare, pulire il braciere ed effettuare un'accensione	
		<b>MOTORE COCLEA GUASTO</b>		
		<b>SONDA FUMI GUASTA</b>		
Er04	Spegnimento per alta temperatura acqua	<b>CIRCOLATORE BLOCCATO</b>	Sbloccare e riarmare il termostato, e verificare il buon funzionamento del circolatore	Se il circolatore è rotto, contattare un tecnico autorizzato
		<b>ARIA NELL'IMPIANTO</b>	Sbloccare e riarmare il termostato, e verificare se c'è aria nell'impianto	Scaricare l'aria dall'impianto
		<b>IMPIANTO SOTTO DIMENSIONATO</b>	Sbloccare, riaccendere e verificare se una parte dell'impianto è isolato dal resto	Se l'errore persiste, contattare un tecnico autorizzato
		<b>SONDA CALDAIA GUASTA</b>	Sbloccare e riarmare il termostato, se si nota che non era scattato, è probabile che lo stesso sia rotto	Se l'errore persiste, contattare un tecnico autorizzato
		<b>CENTRALINA GUASTA</b>	Sbloccare e riarmare il termostato, se si nota che non era scattato, è probabile che la centralina sia rotta	Se l'errore persiste, contattare un tecnico autorizzato

Codice	Descrizione	Cause	Operazioni da compiere	Soluzioni
Er05	Spegnimento per temperatura fumi elevata	SONDA FUMI GUASTA	Se la temperatura dei fumi è alta anche durante la fase di spegnimento, la sonda fumi è rotta	Se l'errore persiste, contattare un tecnico autorizzato
		STUFA SPORCA	Sbloccare e riaccendere, se l'errore si ripresenta, probabilmente la stufa è da pulire	
Er07	Spegnimento per errore Encoder	MANCANZA SEGNALE ENCODER	Sbloccare e riaccendere, se l'errore si ripresenta, ventola fumi o centralina rotta	Se l'errore persiste, contattare un tecnico autorizzato
Er08	Spegnimento per errore Encoder	ENCODER NON REGOLANTE		
Er09	Spegnimento per pressione impianto troppo bassa	SCARSA PRESSIONE NELL'IMPIANTO	Controllare nel menù Visualizzazioni che ci sia la giusta pressione dell'impianto (circa 1000 mbar)	Ricaricare l'impianto
		TRASDUTTORE DI PRESSIONE GUASTO	Controllare la pressione dell'impianto e ricaricare. Se dopo aver ricaricato, la pressione è ancora bassa, è probabile che il trasduttore di pressione sia rotto	Se l'errore persiste, contattare un tecnico autorizzato
Er10	Spegnimento per pressione impianto troppo alta	TROPPIA PRESSIONE NELL'IMPIANTO	Controllare nel menù Visualizzazioni che ci sia la giusta pressione dell'impianto (circa 1000 mbar)	Scaricare l'impianto, ad esempio, da un radiatore
		TRASDUTTORE DI PRESSIONE GUASTO O VASO D'ESPANSIONE GUASTO O SCARICO	Controllare la pressione dell'impianto e scaricare. Se dopo aver scaricato, la pressione è ancora alta, è probabile che il trasduttore di pressione o vaso sia rotto	Se l'errore persiste, contattare un tecnico autorizzato
Er11	L'errore si verifica per problemi con l'orologio interno	ERRORE OROLOGIO	Reimpostare la data e ora, poi sbloccare. Se l'errore persiste, sostituire la batteria a bordo della centralina, reimpostare la data e ora, poi sbloccare	Se l'errore persiste, contattare un tecnico autorizzato
Er12	Spegnimento per Accensione Fallita	PELLET ESAURITO	Sbloccare e ricaricare il pellet	Ricaricare il combustibile
		CANDELETTA DI ACCENSIONE ROTTA	Sbloccare ed effettuare un'accensione, se anche le successive accensioni non vanno a buon fine, la candeledda è da sostituire	Se l'errore persiste, contattare un tecnico autorizzato
		BRACIERE INTASATO	Verificare che il sistema di pulizia del braciere sia correttamente funzionante. Sbloccare ed effettuare un'accensione.	Se il problema persiste, contattare un tecnico.
Er15	Spegnimento per mancanza di alimentazione	BLACKOUT	Assenza di alimentazione elettrica	Se l'errore persiste, contattare un tecnico autorizzato
Er25	Spegnimento anomalia pulizia braciere	ANOMALIA SISTEMA DI PULIZIA AUTOMATICA DEL BRACIERE	Sbloccare e controllare se ci sono ostruzioni che impediscono il movimento della base del braciere durante la fase di pulizia	Se l'errore persiste, contattare un tecnico autorizzato
Er44	Spegnimento per sportello frontale o sportello pellet aperto	SPORTELLO FRONTALE O SPORTELLO PELLETT APERTO PER PIU' DI 120 SECONDI	Sbloccare e controllare se i sportelli sono stati chiusi nel modo corretto	Se l'errore persiste, contattare un tecnico autorizzato
PORT	La coclea si blocca e la ventola fumi gira alla massima velocità	SPORTELLO FRONTALE O SPORTELLO PELLETT NON CHIUSO CORRETTAMENTE ENTRO 120 SECONDI	Controllare se lo sportello frontale o quello del pellet sono chiusi nel modo corretto	Se l'errore persiste, contattare un tecnico autorizzato
Service	Segnalazione acustica	SEGNA LA RAGGIUNGIMENTO DELLE ORE DI FUNZIONAMENTO PROGRAMMATE	La stufa necessita di un intervento di manutenzione e pulizia	Se l'errore persiste, contattare un tecnico autorizzato
LINK ERROR	Non consente il controllo della caldaia tramite display	ASSENZA DI COMUNICAZIONE TRA IL DISPLAY E LA CENTRALINA	-	Contattare un tecnico autorizzato
SOND	Compare nei primi 3 secondi	CONTROLLO SONDE	Nessuna	Nessuna

## MANUTENZIONE

Prima di effettuare qualsiasi operazione di manutenzione sulla caldaia, adottare le seguenti precauzioni:

- Attendere affinché tutte le parti della stufa siano fredde.
- Attendere affinché le ceneri siano completamente spente.
- Posizionare l'interruttore generale in posizione 0.
- Scollegare la spina dalla presa, evitando così accidentali contatti.

**ATTENZIONE! Si prega di seguire attentamente le indicazioni qui fornite per la pulizia dell'apparecchio. La MORETTI DESIGN non si assume alcuna responsabilità per danni a persone, animali o cose dovute dal mancato rispetto delle indicazioni riportate nel presente manuale o per operazioni effettuate con imperizia o negligenza.**

Oltre alla pulizia annuale che deve essere effettuata da personale autorizzato, vanno effettuate pulizie frequenti come la pulizia del braciere, lo svuotamento del cassetto cenere e la pulitura del fascio tubiero.

### Pulizia del braciere

**Da effettuare prima di ogni accensione solo nel caso in cui sia stato disattivato il sistema di pulizia automatica del braciere.**

È necessario controllare che il braciere sia pulito, che non ci siano scorie o residui e che i fori non siano ostruiti. Questo per evitare che la caldaia abbia una cattiva combustione e per evitare eventuali surriscaldamenti che potrebbero causare variazioni cromatiche della vernice, nonché la mancata accensione della caldaia stessa.

Durante il funzionamento della caldaia si possono formare dei residui nel braciere che devono essere rimossi prima di riaccendere. Il residuo nel braciere dipende dalla qualità del pellet utilizzato, anche tra diversi sacchi della stessa marca possono sussistere differenze che possono creare combustioni diverse tra loro e formare differenti quantità di residuo.



#### Pulizia automatica del braciere

La caldaia è dotata di un sistema automatico di pulizia del braciere che si attiva durante la prima fase di accensione della caldaia. Questa funzione può anche essere disattivata.



#### Svuotamento del cassetto cenere

Il cassetto cenere è situato al di sotto della camera di combustione, per accedervi occorre aprire lo sportello esterno, a questo punto si può estrarre il cassetto e vuotarlo. Il vano d'ispezione raccolto cenere dei tubi scambiatori, posto subito sotto il cassetto cenere, va aperto almeno

una volta al mese per aspirare i residui della combustione (si veda a pagina 26).



#### Pulizia manuale del fascio tubiero

Si accede ai pulitori tramite la maniglia e muovendolo secondo il verso delle frecce avanti e indietro ripetendo il movimento almeno quattro volte, durante l'operazione si noterà la caduta di una piccola quantità di cenere sotto forma di polvere. Da effettuare settimanalmente.



#### Pulizia automatica dello scambiatore di calore

Alcuni modelli sono dotati di un sistema automatico di pulizia dello scambiatore di calore che si attiva durante la prima fase di accensione della caldaia.

### Pulizia del serbatoio pellet

Mensilmente vuotare il serbatoio del pellet ed aspirare le polveri presenti sul fondo.

### Pulizia delle superfici

Per la pulizia delle parti verniciate, utilizzare uno straccio umido. L'uso di detersivi o diluenti aggressivi può danneggiare le superfici della caldaia.

**Per fare in modo che la caldaia abbia sempre una combustione ottimale evitando malfunzionamenti occorre effettuare operazioni di pulizia frequenti. La frequenza di tali operazioni può variare a seconda del tempo di utilizzo della stufa e dalle qualità del pellet.**

In caso di possibile congelamento dell'impianto idraulico, si raccomanda di non togliere mai l'alimentazione elettrica dalla caldaia in quanto se la temperatura dell'acqua scende a 5°C, si attiva automaticamente il circolatore onde evitare il congelamento.

**Annualmente va effettuata la pulizia interna della caldaia, tale operazione deve essere eseguita da un tecnico qualificato. La caldaia deve essere mantenuta in modo da conservare le condizioni che garantiscono sicurezza e corretto funzionamento.**

## PROTEZIONI ANTINCENDIO

È necessario usare la massima cautela a contatto con il fuoco, le fiamme libere, il calore, l'elettricità e altre forme di energia, con le sostanze a rischio di incendio o di esplosione e quando si utilizzano aggregati, apparecchi o simili in modo da evitare incendi o esplosioni.

Proprietari, gestori e utenti di costruzioni e impianti devono garantire la sicurezza di persone, animali e cose.

Proprietari, gestori e utenti di costruzioni e impianti sono responsabili delle strutture per quanto riguarda la protezione antincendio edile, tecnica e difensiva, nonché per gli impianti tecnici interni. Costruzioni e impianti devono essere mantenuti in buono stato, come previsto dalla normativa, e sempre pronti all'uso.

Le persone con compiti di sorveglianza su terzi devono fare il necessario affinché questi vengano istruiti e applichino le misure precauzionali necessarie.

Chi scopre un incendio o un principio di incendio deve dare immediatamente l'allarme ai pompieri e alle persone a rischio.

La distanza di sicurezza tra costruzioni e/o tra impianti deve corrispondere alla distanza minima richiesta dai regolamenti edilizi e, dove necessario, deve soddisfare anche le distanze minime imposte dalle prescrizioni di protezione antincendio.

La distanza di sicurezza va calcolata in modo da impedire la propagazione dell'incendio tra costruzioni e / o tra impianti con conseguente pericolo per gli stessi. Devono essere presi in considerazione la tipologia, l'ubicazione, le dimensioni e la destinazione d'uso degli stessi.

Nel caso in cui le distanze imposte dai regolamenti edilizi non corrispondano alle distanze di sicurezza, ma non possano essere ampliate, è necessario adottare delle misure complementari che impediscano la propagazione dell'incendio.

Gli impianti tecnici interni devono essere concepiti e realizzati in modo da garantire un esercizio conforme alla normativa ed esente da pericolo e così da limitare i danni in caso di guasto o difetto.

Devono essere conformi allo stato attuale riconosciuto della tecnica e corrispondere, in tutte le loro componenti, ai criteri richiesti di resistenza termica, chimica e meccanica.

## GESTIONE IMPIANTO IDRAULICO

E' possibile integrare la caldaia ad una delle configurazioni dell'impianto idraulico considerata più idonea. Per impostare la configurazione, contattare un **tecnico autorizzato**.

### CONFIGURAZIONE 0

Viene impostata la configurazione mostrata in figura. Questa è la configurazione standard.

Se si installa il kit sanitario, non occorre cambiare l'impostazione sulla caldaia.

#### Collegamenti alla centralina elettronica

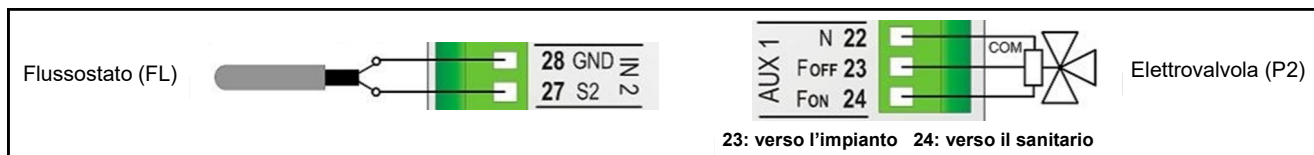

#### Collegamenti idraulici dell'impianto (lo schema seguente è solo indicativo)

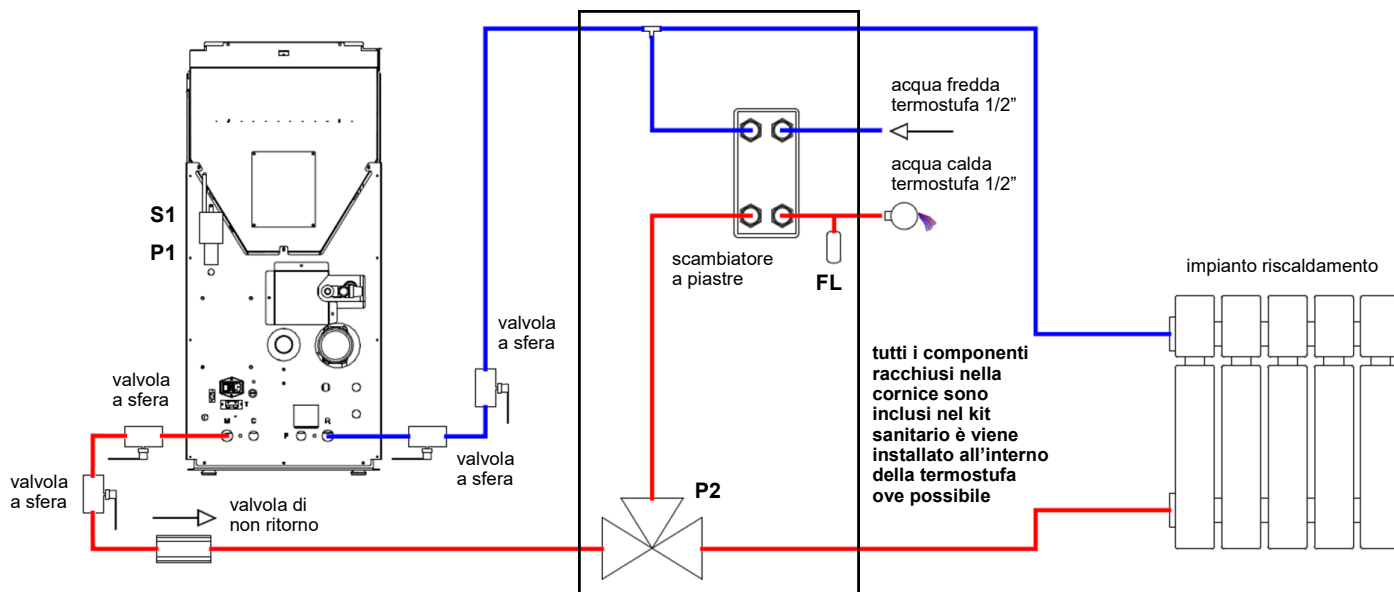

Sono presenti: Sonda Caldaia della caldaia (**S1**), Pompa della caldaia (**P1**), Elettrovalvola del kit sanitario (**P2**), Flussostato del kit sanitario (**FL**).

#### Parametri impostati di fabbrica.

**T18** = 5°C, **T19** = 53°C, **T20** = 50°C, **T21** = 80°C

#### Riscaldamento

- La Pompa (**P1**) si attiva sopra al termostato **T20**.
- In modalità Estate e in funzionamento Pellet, la Pompa (**P1**) si attiva solo se la temperatura dell'acqua supera il valore del termostato **T21**.
- Per evitare il congelamento dell'acqua la Pompa (**P1**) si attiva se la temperatura dell'acqua scende sotto al termostato **T18**.
- Se la temperatura dell'acqua supera il valore del termostato **T21**, per ragioni di sicurezza la Pompa (**P1**) rimane sempre attiva.

#### Ricircolo

- Quando c'è richiesta di acqua sanitaria e la temperatura dell'acqua nella caldaia supera il valore del termostato **T19** o la temperatura dell'acqua nella caldaia supera il valore del termostato **T20** la Valvola (**P2**) è attiva.
- Se la temperatura dell'acqua supera il valore del termostato **T21**, la Valvola (**P2**) commuta verso l'impianto.

#### Funzionamento dell'impianto:

TEMP. SONDA (S1)	FLUSSOSTATO (FL)	MODALITA'	FUNZIONAMENTO	VALVOLA (P2)	POMPA (P1)
T < 5°C				OFF	ON
5°C < T < 50°C				OFF	OFF
50°C < T < 53°C				ON	ON
50°C < T < 80°C	chiuso			ON	ON
	aperto		legna	OFF	ON
			inverno estate	pellet pellet	OFF OFF
T > 80°C				OFF	ON

## CONFIGURAZIONE 1

Si imposta la configurazione mostrata in figura.

### Collegamenti alla centralina elettronica

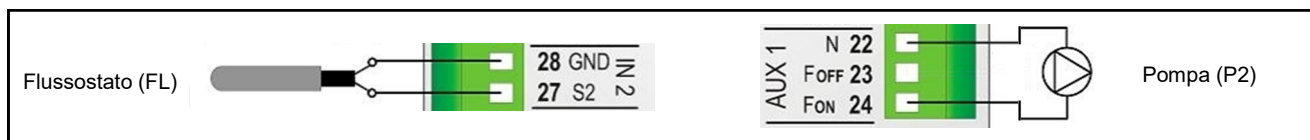

Collegamenti idraulici dell'impianto (lo schema seguente è solo indicativo)

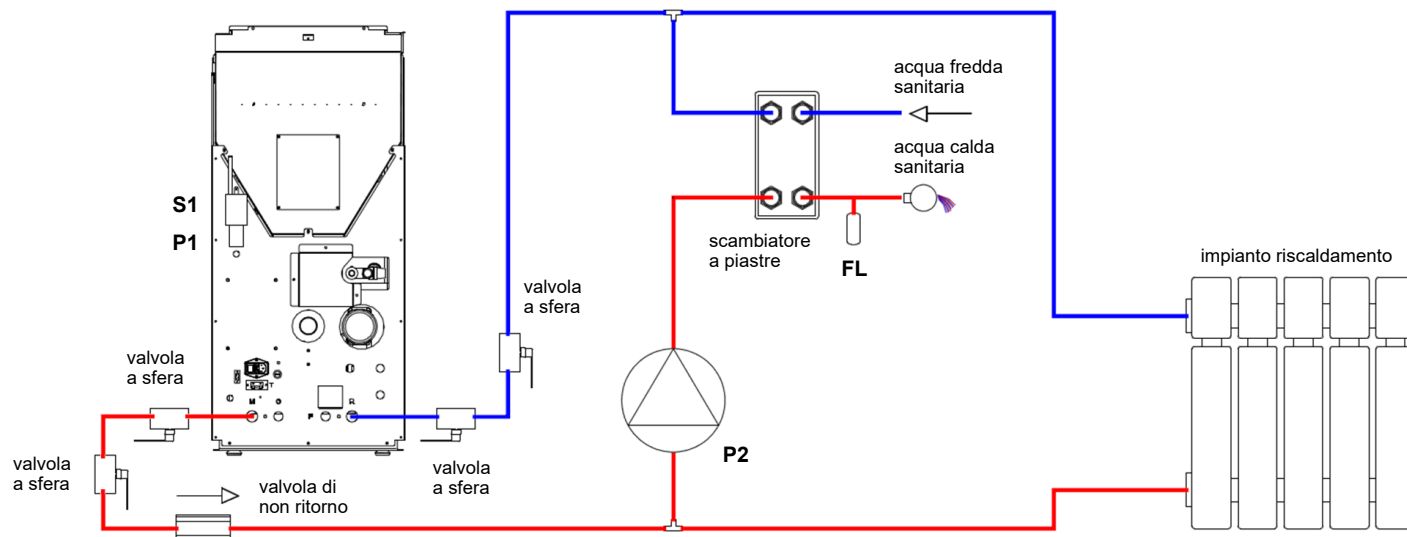

Sono presenti: Sonda Caldaia della caldaia (S1), Pompa della caldaia (P1), Pompa per il ricircolo (P2), Flussostato (FL).

### Parametri impostati di fabbrica.

T18 = 5°C, T19 = 53°C, T20 = 50°C, T21 = 80°C

### Riscaldamento

- La Pompa (P1) si attiva sopra al termostato attivazione pompa T19.
- Quando c'è richiesta di acqua sanitaria la Pompa (P1) viene bloccata.
- In modalità Estate e in funzionamento Pellet, la Pompa (P1) si attiva solo se la temperatura dell'acqua supera il valore del termostato T21.
- Per evitare il congelamento dell'acqua la Pompa (P1) si attiva se la temperatura dell'acqua scende sotto al termostato T18.
- Se la temperatura dell'acqua supera il valore del termostato T21, per ragioni di sicurezza la Pompa (P1) rimane sempre attiva.

### Ricircolo

- Quando c'è richiesta di acqua sanitaria e la temperatura dell'acqua nella caldaia supera il valore del termostato T19 o la temperatura dell'acqua nella caldaia supera il valore del termostato T20, la Pompa (P2) si attiva.
- Per ragioni di sicurezza se la temperatura dell'acqua supera il valore del termostato T21, la Pompa (P2) viene disattivata.

### Funzionamento dell'impianto:

TEMP. SONDA (S1)	FLUSSOSTATO (FL)	MODALITA'	FUNZIONAMENTO	POMPA (P2)	POMPA (P1)
T < 5°C				OFF	ON
5°C < T < 50°C				OFF	OFF
50°C < T < 53°C				ON	OFF
50°C < T < 80°C	chiuso			ON	OFF
	aperto	inverno	legna	OFF	ON
		estate	pellet	OFF	OFF
T > 80°C				OFF	ON

## CONFIGURAZIONE 2

Si imposta la configurazione mostrata in figura.

### Collegamenti alla centralina elettronica

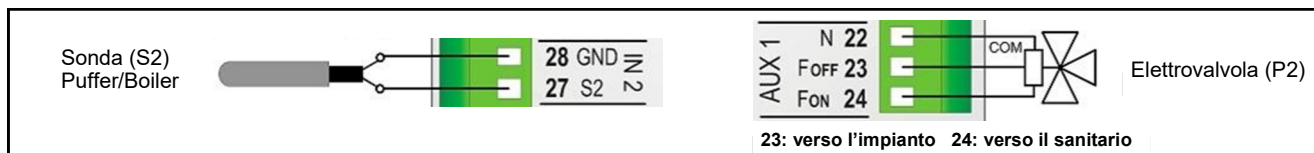

Collegamenti idraulici dell'impianto (lo schema seguente è solo indicativo)

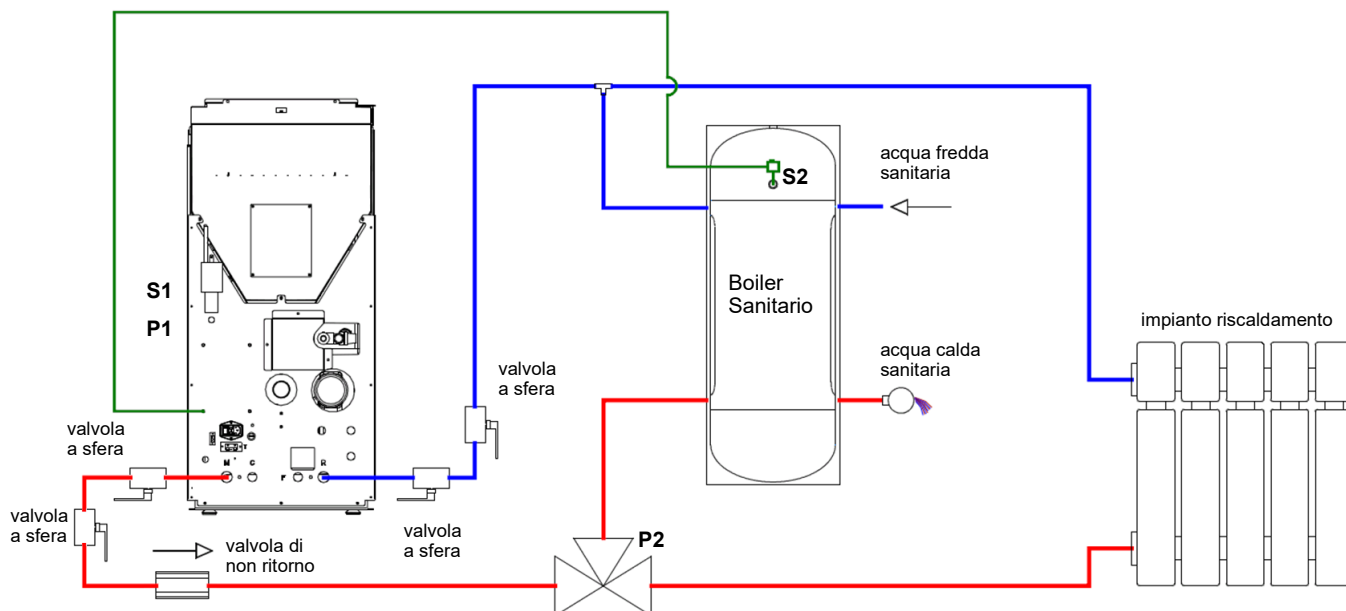

Sono presenti: Sonda Caldaia della caldaia (S1), Pompa della caldaia (P1), Valvola (P2), Sonda Puffer/Boiler (S2).

### Parametri impostati di fabbrica.

T18 = 5°C, T19 = 53°C, T20 = 50°C, T21 = 80°C, T37 = 5°C, T38 = 60°C

### Riscaldamento

- La Pompa (P1) si attiva se la temperatura dell'acqua nella caldaia supera il valore del termostato T20 e la temperatura dell'acqua nel boiler non supera il valore del termostato boiler T38 e la differenza tra la temperatura letta dalla sonda S1 e dalla sonda S2 è maggiore del termostato T37.
- La Pompa (P1) è attiva anche se la temperatura dell'acqua nella caldaia supera il valore del termostato T19.
- In modalità Estate e in funzionamento Pellet, la Pompa (P1) si attiva solo se la temperatura dell'acqua supera il valore del termostato T21.
- Per evitare il congelamento dell'acqua la Pompa (P1) si attiva se la temperatura dell'acqua scende sotto al termostato T18.
- Se la temperatura dell'acqua supera il valore del termostato T21, per ragioni di sicurezza la Pompa (P1) è sempre attiva.

### Sanitario

- La Valvola (P2) è girata verso il Boiler Sanitario se la temperatura dell'acqua nel boiler non supera il valore del termostato T38 e la temperatura dell'acqua nella caldaia supera il valore del Termostato T20.
- Per ragioni di sicurezza se la temperatura dell'acqua nella caldaia supera il valore del termostato T21 la Valvola (P2) commuta verso l'impianto.

### Funzionamento dell'impianto:

TEMP. SONDA (S1)	TEMP. SONDA (S2)	MODALITA'	FUNZIONAMENTO	DIFFERENZIALE	VALVOLA (P2)	POMPA (P1)	
T < 5°C					OFF	ON	
5°C < T < 50°C					OFF	OFF	
50°C < T < 53°C	T < 60°C			< 5°C	ON	OFF	
	T > 60°C			> 5°C	ON	ON	
50°C < T < 80°C	T < 60°C		legna	< 5°C	ON	ON	
			inverno pellet	< 5°C	ON	ON	
			estate pellet	< 5°C	ON	OFF	
			> 5°C	ON	ON		
	T > 60°C			legna		OFF	ON
				inverno pellet		OFF	ON
			estate pellet		OFF	OFF	
T > 80 °C					OFF	ON	

### CONFIGURAZIONE 3

Si imposta la configurazione mostrata in figura.

#### Collegamenti alla centralina elettronica

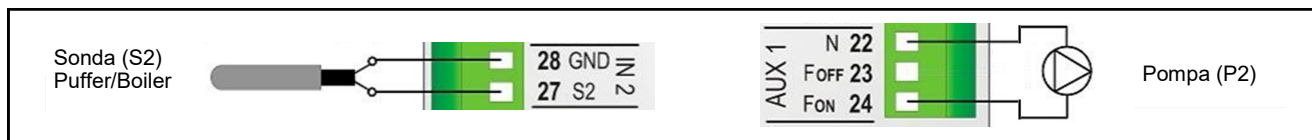

Collegamenti idraulici dell'impianto (lo schema seguente è solo indicativo)

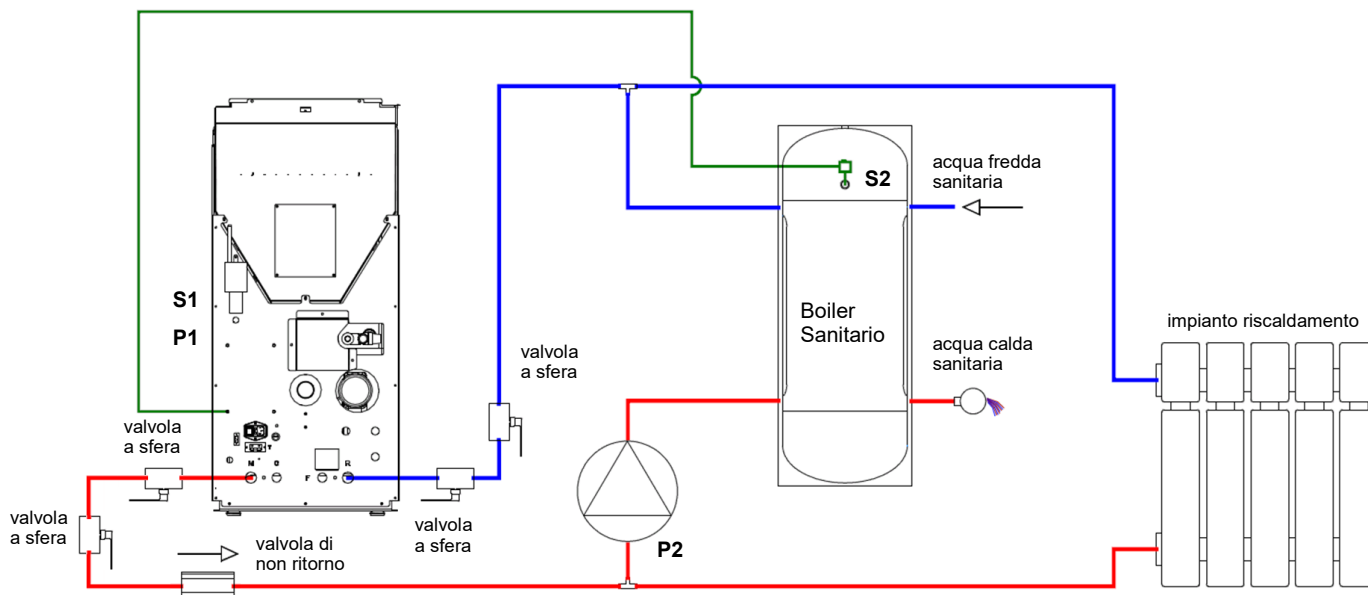

Sono presenti: Sonda Caldaia della caldaia (S1), Pompa della caldaia (P1), Pompa per il ricircolo (P2), Sonda Puffer/Boiler (S2).

#### Parametri impostati di fabbrica.

T18 = 5°C, T19 = 53°C, T20 = 50°C, T21 = 80°C, T37 = 5°C, T38 = 60°C

#### Riscaldamento

- In modalità Estate e in funzionamento a Pellet, la Pompa (P1) si attiva sopra al termostato T21. In tutti gli altri casi si attiva sopra al termostato T19 se la differenza tra la temperatura letta dalla sonda S1 e dalla sonda S2 è minore del termostato T37 o l'acqua del boiler ha raggiunto la temperatura desiderata (termostato boiler T38).
- Per evitare il congelamento dell'acqua la Pompa (P1) si attiva se la temperatura dell'acqua scende sotto al termostato T18 o, per ragioni di sicurezza, se supera il valore del termostato T21.

#### Sanitario

- La Pompa (P2) deve riscaldare l'acqua presente all'interno del Boiler Sanitario. Sarà attiva solo se la temperatura dell'acqua nella caldaia supera il valore del termostato T20 e la differenza tra la temperatura letta dalla sonda S1 e dalla sonda S2 è maggiore del termostato T37.
- Per ragioni di sicurezza se la temperatura dell'acqua nella caldaia supera il valore del termostato T21 la Pompa (P2) viene disattivata.

#### Funzionamento dell'impianto:

TEMP. SONDA (S1)	TEMP. SONDA (S2)	MODALITA'	FUNZIONAMENTO	DIFFERENZIALE	POMPA (P2)	POMPA (P1)	
T < 5°C					OFF	ON	
5°C < T < 50°C					OFF	OFF	
50°C < T < 53°C	T < 60°C			< 5°C	OFF	OFF	
	T > 60°C			> 5°C	ON	OFF	
50°C < T < 80°C	T < 60°C		legna	< 5°C	OFF	ON	
			inverno pellet	< 5°C	OFF	ON	
			estate pellet	< 5°C	OFF	OFF	
	T > 60°C			legna	> 5°C	ON	OFF
				inverno pellet		OFF	ON
				estate pellet		OFF	OFF
T > 80°C					OFF	ON	



## CONFIGURAZIONE 4

Si imposta la configurazione mostrata in figura.

### Collegamenti alla centralina elettronica

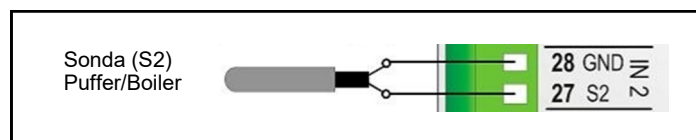

Collegamenti idraulici dell'impianto (lo schema seguente è solo indicativo)

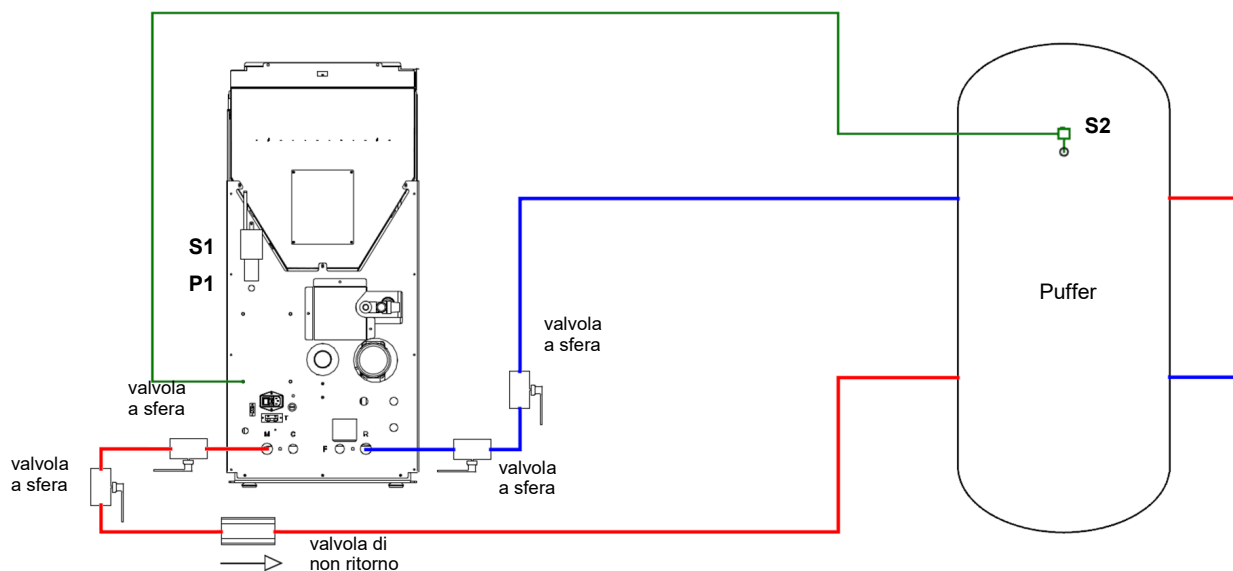

Sono presenti: Sonda Caldaia della caldaia (**S1**), Pompa della caldaia (**P1**), Sonda Puffer/Boiler (**S2**).

### Parametri impostati di fabbrica.

**T19** = 53°C, **T21** = 80°C, **T37** = 5°C

### Carica Puffer

- Se la temperatura in caldaia è maggiore del termostato attivazione pompa **T19**, il sistema riscalda l'acqua del Puffer se c'è differenza tra le due sonde (temperatura nella caldaia meno temperatura nel Puffer maggiore del termostato differenziale **T37**).
- Per ragioni di sicurezza se la temperatura dell'acqua nella caldaia supera il valore del termostato **T21** la Pompa (**P1**) viene attivata.

### Funzionamento dell'impianto:

TEMP. SONDA (S1)	DIFFERENZIALE	POMPA (P1)
T < 53°C		OFF
T > 53°C	> 5°C	ON
	< 5°C	OFF
T > 80°C		ON

## CONFIGURAZIONE 5

QUESTA CONFIGURAZIONE NON E' COMPATIBILE CON LE CALDAIE DELLA MORETTI DESIGN.

## CONFIGURAZIONE 6

Si imposta la configurazione mostrata in figura.

### Collegamenti alla centralina elettronica

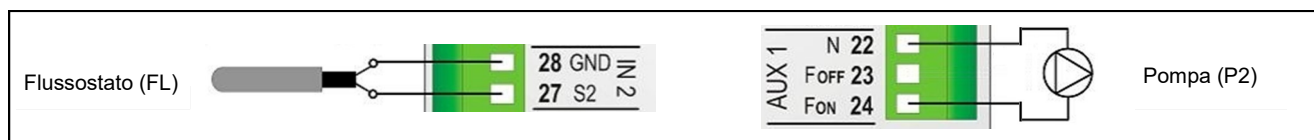

Collegamenti idraulici dell'impianto (lo schema seguente è solo indicativo)

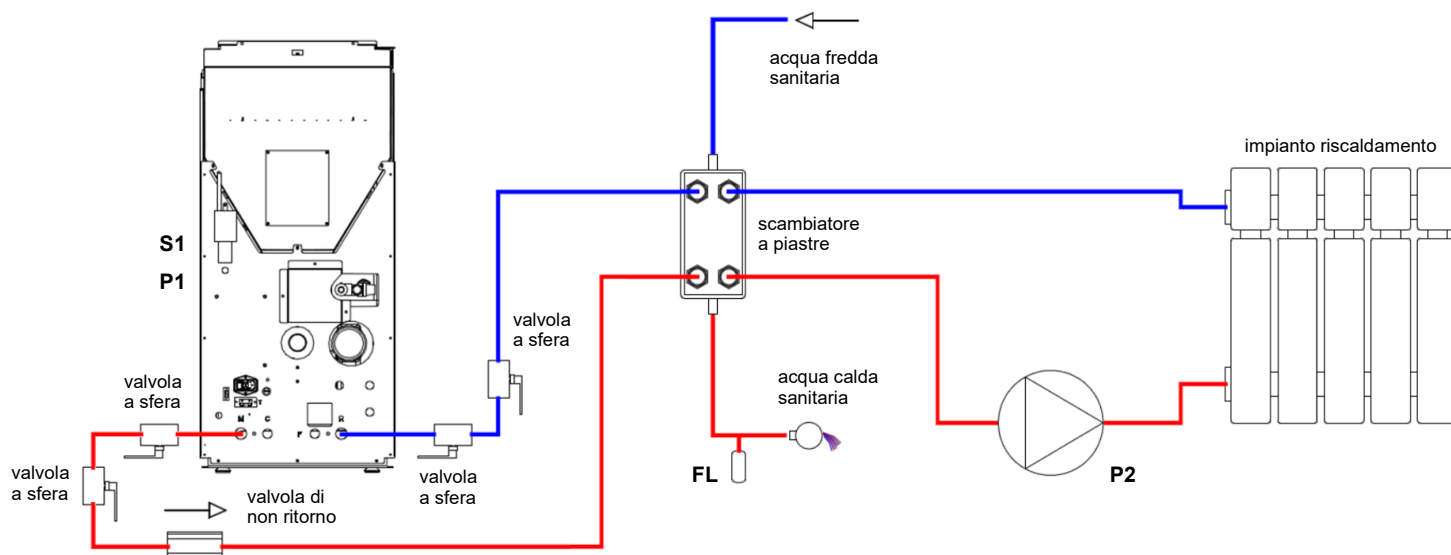

Sono presenti: Sonda Caldaia della caldaia (S1), Pompa della caldaia (P1), Pompa per il riscaldamento (P2), Flussostato (FL).

### Parametri impostati di fabbrica.

T18 = 5°C, T19 = 53°C, T20 = 50 °C, T21 = 80°C

### Riscaldamento

- In modalità Estate e in funzionamento a Pellet la Pompa (P2) si attiva sopra al termostato T21, in tutti gli altri casi sopra al termostato T19 se non c'è richiesta di acqua sanitaria.
- Per evitare il congelamento dell'acqua la Pompa (P2) si attiva se la temperatura dell'acqua scende sotto al termostato T18 o se sale sopra al valore del termostato T21.

### Sanitario

- La Pompa (P1) si attiva sopra al termostato T20.
- Per evitare il congelamento dell'acqua la Pompa (P2) si attiva se la temperatura dell'acqua scende sotto al termostato T18.

### Funzionamento dell'impianto:

TEMP. SONDA (S1)	FLUSSOSTATO (FL)	MODALITA'	FUNZIONAMENTO	POMPA (P2)	POMPA (P1)
T < 5°C				ON	ON
5°C < T < 50°C				OFF	OFF
50°C < T < 53°C				OFF	ON
50°C < T < 80°C	chiuso			OFF	ON
	aperto		legna	ON	ON
			inverno	pellet	ON
		estate	pellet	OFF	ON
T > 80 °C				ON	ON

**DATI TECNICI**

DESCRIZIONE	Unità di misura	TECNICA TURBO GLASS 15	TECNICA TURBO GLASS 20	TECNICA TURBO GLASS 24	TECNICA TURBO GLASS 30
Potenza introdotta al focolare	kW	20,3 - 6,0	22,2 - 6,0	26,1 - 6,0	33,8 - 6,0
Potenza nominale	kW	18,3	20,0	23,5	30,4
Potenza minima	kW	5,3	5,3	5,3	5,3
Rendimento a potenza nominale	%	90,0	90,0	90,0	90,0
Classe caldaia	-	5	5	5	5
Combustibili ammessi	-	Pellet	Pellet	Pellet	Pellet
Consumo minimo pellet	kg/h	1,23	1,23	1,23	1,23
Consumo massimo pellet	kg/h	4,2	4,6	5,4	6,9
Capacità serbatoio pellet	kg	60	60	60	60
Periodo di combustione a potenza nominale	h	14	13	11	8,5
Contenuto d'acqua	l	46	46	46	46
Diametro foro di uscita dei fumi	mm	100	100	100	100
Temperatura gas di scarico a potenza nominale	°C	104,1	107,3	113,6	126,0
Temperatura gas di scarico a potenza minima	°C	51,9	51,9	51,9	51,9
Flusso gas di scarico a potenza nominale	kg/s	0,0121	0,0132	0,0155	0,0199
Flusso gas di scarico a potenza minima	kg/s	0,0049	0,0049	0,0049	0,0049
Tiraggio minimo	Pa/mbar	6 / 0,06	8 / 0,08	10 / 0,1	10 / 0,1
Pressione massima di esercizio	bar	1,5	1,5	1,5	1,5
Temperatura minima / massima di esercizio	°C	50 - 72	50 - 72	50 - 72	50 - 72
Temperatura minima dell'acqua al ritorno	°C	50	50	50	50
Resistenza lato acqua a 20 K	mbar	168	211	309	465
Resistenza lato acqua a 10 K	mbar	673	843	1236	1859
Potenza elettrica in accensione	W	330	330	330	330
Potenza elettrica assorbita a potenza nominale / minima	W	86 / 61	88 / 61	93 / 61	103 / 61
Potenza elettrica in stand-by	W	2,8	2,8	2,8	2,8
Collegamenti elettrici	V/Hz	230 / 50	230 / 50	230 / 50	230 / 50
Peso	kg	307	307	307	307
Rumorosità in accordo alla norma EN 15036-1	dB	35	35	35	35
<b>Caldaia non a condensazione</b>					

# INGOMBRI, ALLACCI IDRAULICI E CONNESSIONI ELETTRICHE

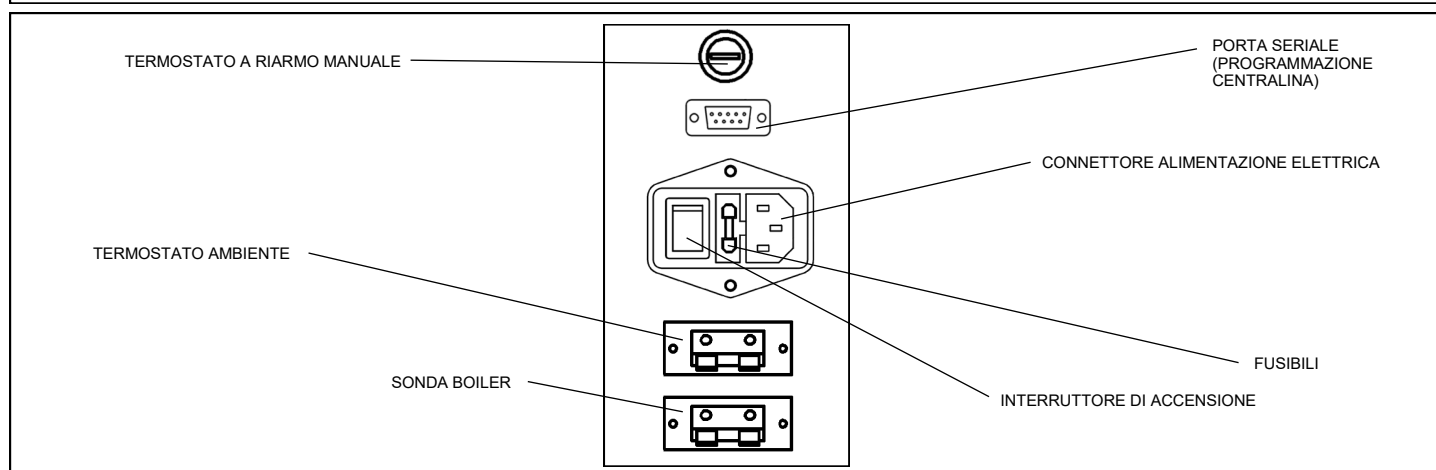
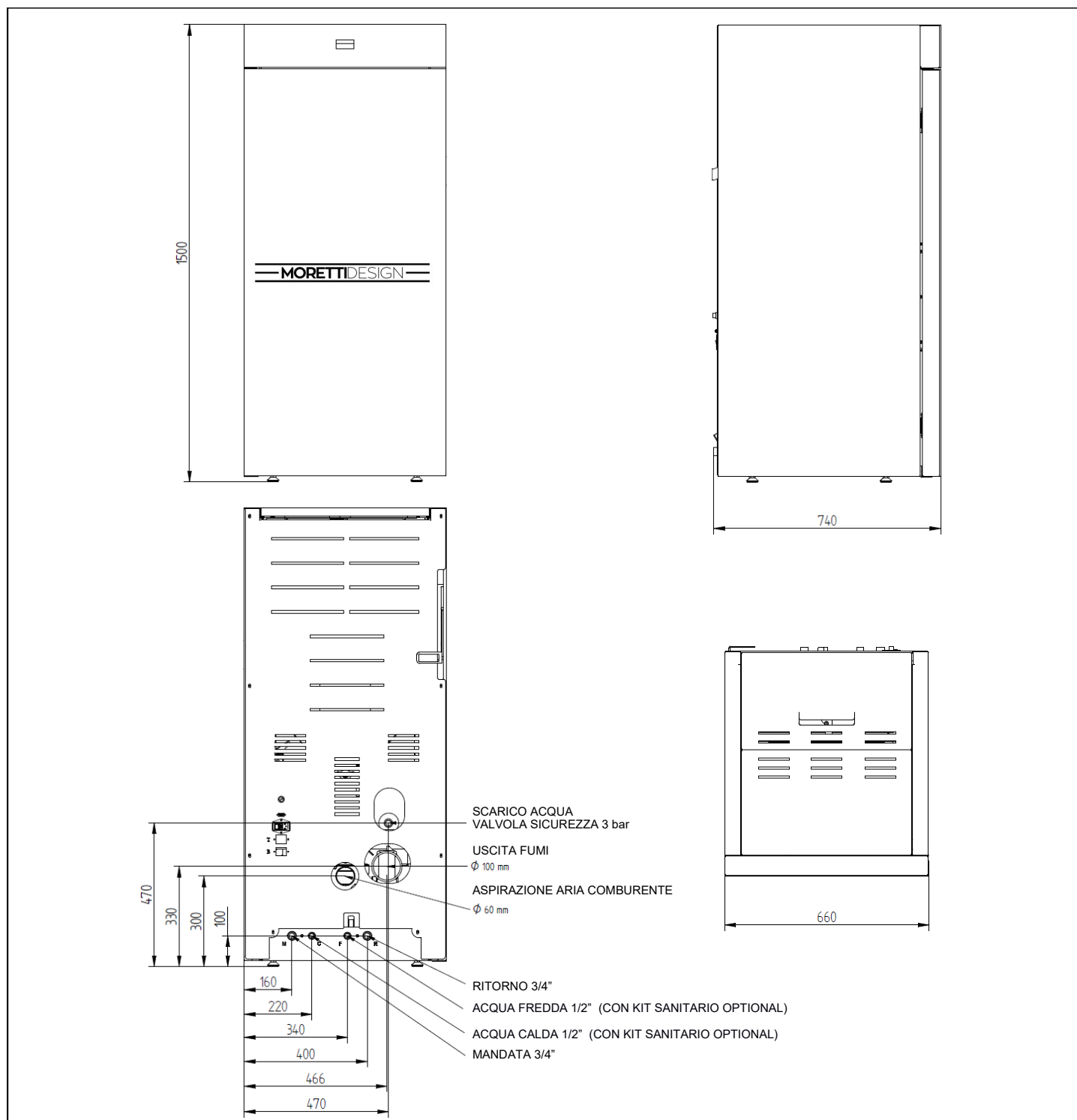

## POSIZIONAMENTO DISPOSITIVI DI COMANDO E DI SICUREZZA

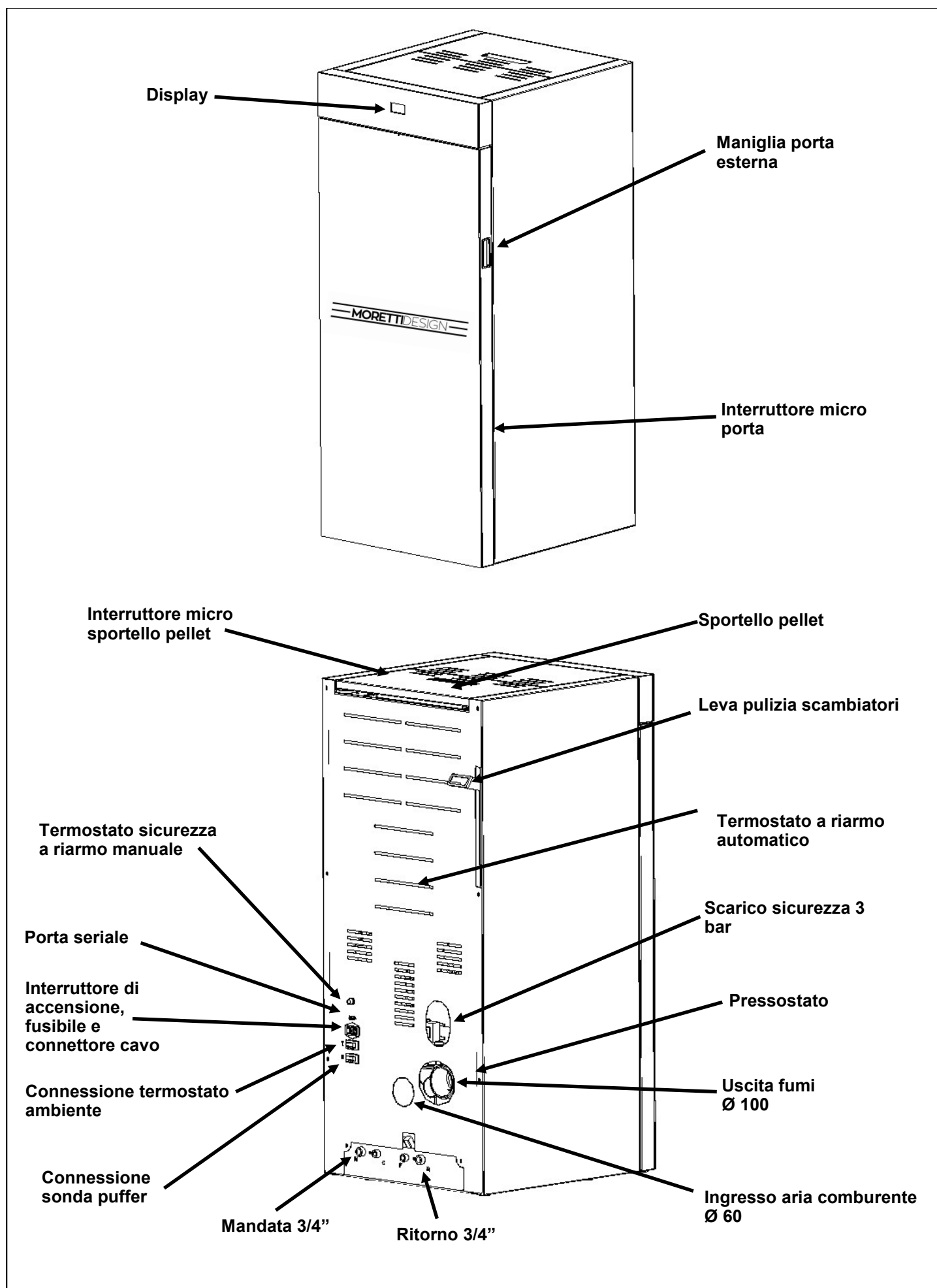

## PULIZIA DELLA CAMERA DI COMBUSTIONE E SVUOTAMENTO DEL CASSETTO CENERE

Vuotare il cassetto cenere quando è pieno, accertandosi che le braci siano ben spente (A, B).

Mensilmente, aspirare i residui depositati nel vano di raccolta ceneri nella parte inferiore della caldaia. Per accedere al vano, svitare i due dadi alettati posizionati sotto al cassetto cenere e rimuovere la lamiera (C). La frequenza di tali operazioni può variare a seconda del tempo di utilizzo della caldaia e della qualità del pellet.

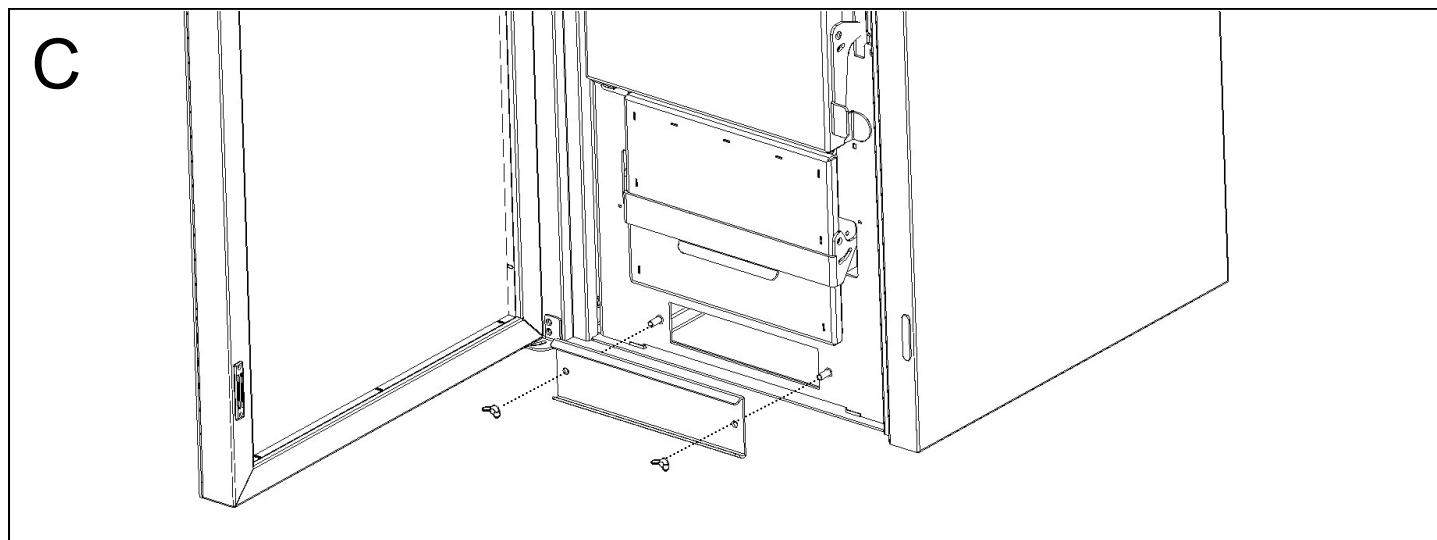
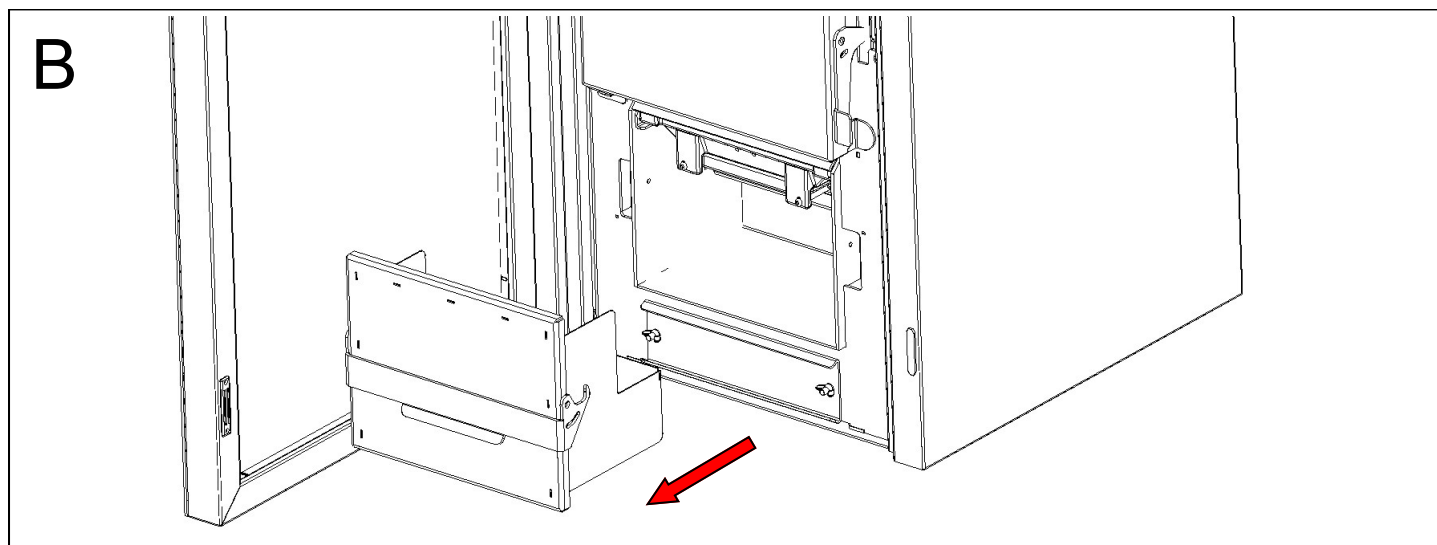
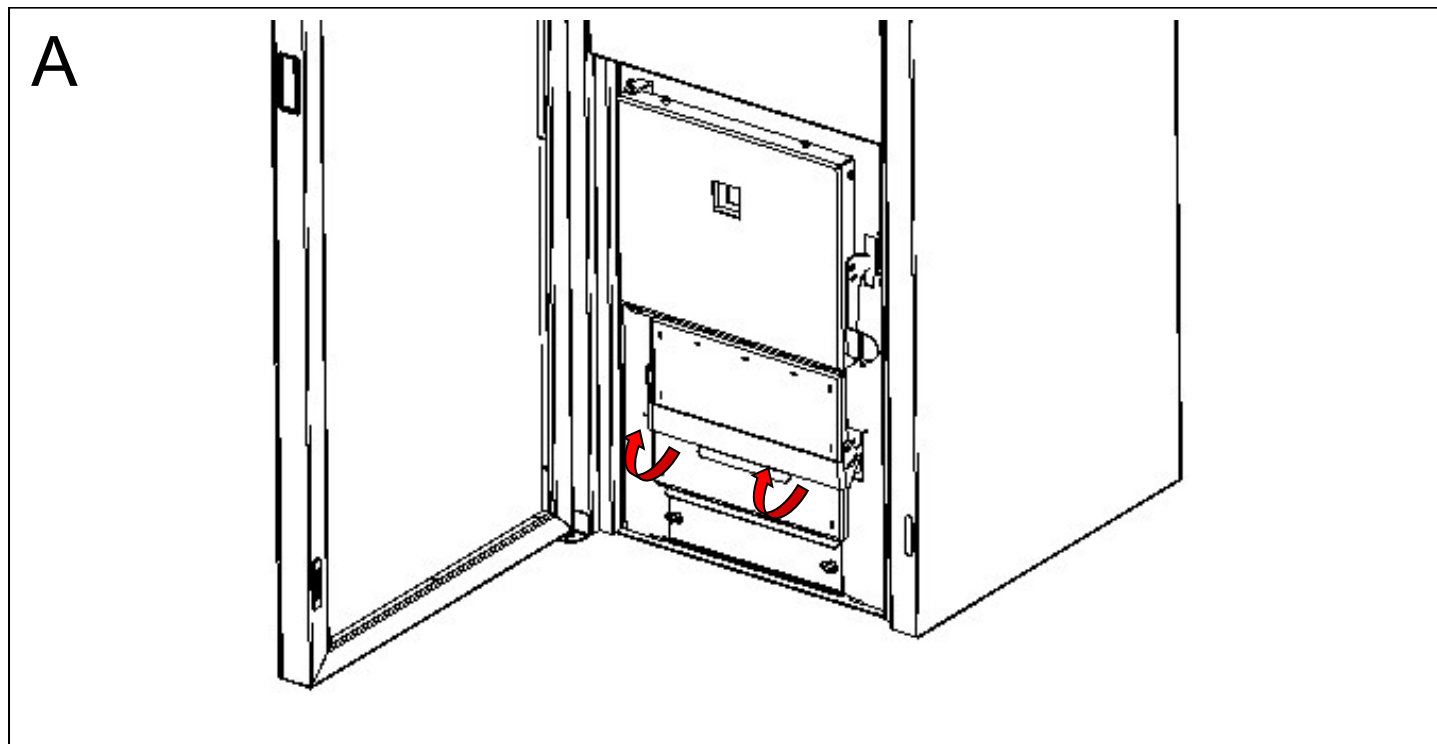

## PULIZIA MANUALE DEL FASCIO TUBIERO

La caldaia è dotata di un doppio sistema di pulizia del fascio tubiero: uno automatico e uno manuale. Per azionare il sistema di pulizia manuale, muovere l'apposita leva posizionata nella parte posteriore della stufa secondo il verso indicato dalle frecce. Effettuare la pulizia manuale una volta a settimana, a caldaia spenta e con la porta della camera di combustione chiusa, azionando la leva con movimento secco almeno 3 volte per scuotere i turbolatori.

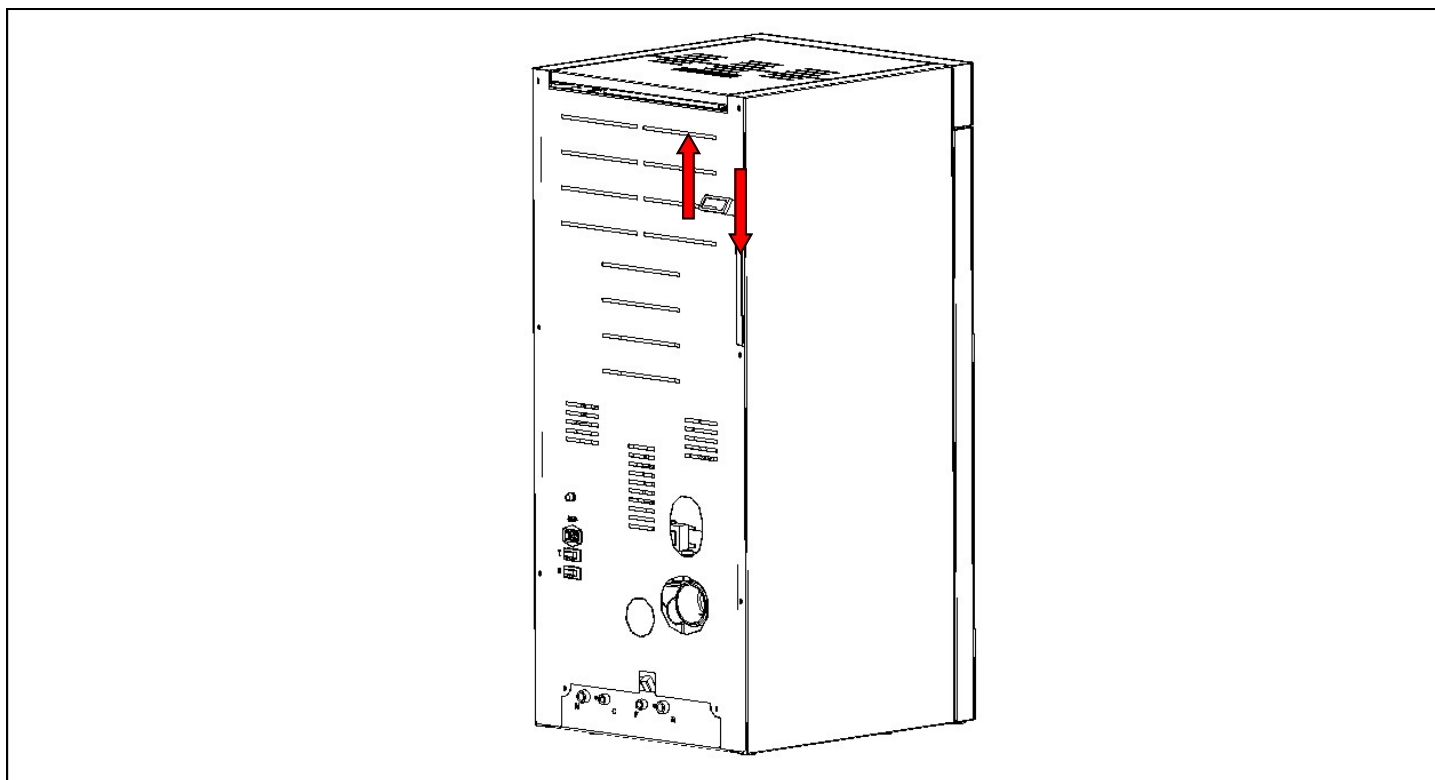



## CONDIZIONI DI GARANZIA

### Certificato di garanzia

RingraziandoVi per la scelta di un nostro prodotto, MORETTI DESIGN Vi invita a consultare il manuale utente e a prendere visione delle seguenti condizioni di garanzia. La Società Costruttrice garantisce all'acquirente la struttura ed i materiali che compongono i propri prodotti per un periodo di 24 mesi dalla data di acquisto, a condizione che l'acquirente compili debitamente il tagliando di garanzia allegato al manuale in tutte le sue parti e lo spedisca entro 8 giorni dalla data di acquisto, conservando la sua parte come prova di acquisto. Il tagliando di garanzia deve essere spedito al seguente indirizzo:

**Moretti Fire s.r.l. – C.da Tesino, 50 - 63065 Ripatransone (AP) ITALY**  
o all'indirizzo e-mail: [info@morettidesign.it](mailto:info@morettidesign.it)

**Un tagliando non pervenuto o non debitamente compilato annulla di fatto la garanzia.**

### Condizioni di garanzia

La garanzia è limitata ai soli difetti di fabbricazione.

#### Non sono coperti da garanzia:

- Vetri
- Guarnizioni
- La verniciatura
- Maniglie e pomelli
- Rivestimenti in metallo
- Resistenza di accensione
- Fusibili
- Parti interne alla camera di combustione
- Parti soggette ad usura
- Griglie
- Braciore

#### La garanzia non copre i danni causati da:

La mancata prima accensione e collaudo effettuato dal centro assistenza tecnica qualificato e accreditato dalla ditta costruttrice (**prestazione a carico del cliente**).

Montaggio degli apparecchi non eseguiti a regola d'arte e in modo non conforme alle normative o da un uso dell'apparecchio e dei suoi componenti difforme da quanto indicato nel manuale d'uso.

Fulmini e/o sbalzi di corrente elettrica.

Trasporto o manomissione da parte di personale non autorizzato.

La mancata effettuazione delle normali pulizie e manutenzioni periodiche del prodotto da parte di un centro assistenza qualificato e autorizzato (**prestazione a carico del cliente**). Almeno una volta all'anno.

L'impiego di pellet di qualità scadente o di qualsiasi altro materiale potrebbero danneggiare il prodotto e/o i suoi componenti determinando la cessazione su di essi e l'annessa responsabilità del produttore.

Eventuali danni arrecati da una non adeguata installazione e/o danneggiamento del prodotto e/o mancanze del consumatore.

#### Non sono considerati interventi in garanzia:

Interventi atti a regolare i parametri di combustione.

Interventi dovuti a rotture causate da una cattiva manutenzione del prodotto.

#### ESCLUSIONE DI RESPONSABILITA'

L'eventuale inosservanza delle condizioni di operatività e decadenza della garanzia determinerà l'esclusione del produttore da ogni responsabilità per eventuali danni a che da ciò dovessero derivare sia al cliente che a cose che ad animali che a terzi.



# MORETTIDESIGN

Moretti fire s.r.l.  
Contrada Tesino 50  
63065 Ripatransone (AP)  
ITALY  
Tel. +39 0735 90444  
[www.morettidesign.it](http://www.morettidesign.it)  
[info@morettidesign.it](mailto:info@morettidesign.it)

La Moretti Fire s.r.l. non si assume alcuna responsabilità per eventuali errori contenuti in questo opuscolo e si ritiene libera di variare senza preavviso le caratteristiche dei propri prodotti